

丝绸之路

氛围照明系列

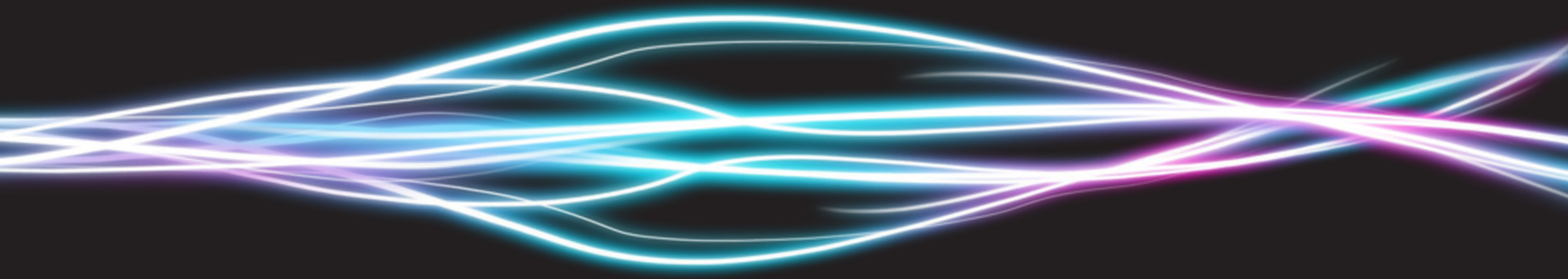

secombin[®] 三谷
照明

CONTENT

产品目录

01)单色系列.....	P005-018
02)双色系列(两色).....	P019-030
03)RGB系列(三色).....	P031-038
04)RGBW系列(四色).....	P039-046
05)彩光系列.....	P047-056
06)幻彩系列.....	P057-062
07)超长系列.....	P063-072
08)高光效系列.....	P073-088
09)全光谱系列.....	P089-096
10)短剪切系列.....	P097-104
11)超暖系列.....	P105-110
12)超冷系.列.....	P111-114
13)超窄系列.....	P115-122
14)多排系列.....	P123-132
15)内IC电阻系列.....	P133-140
16)透镜灯带系列.....	P141-P150



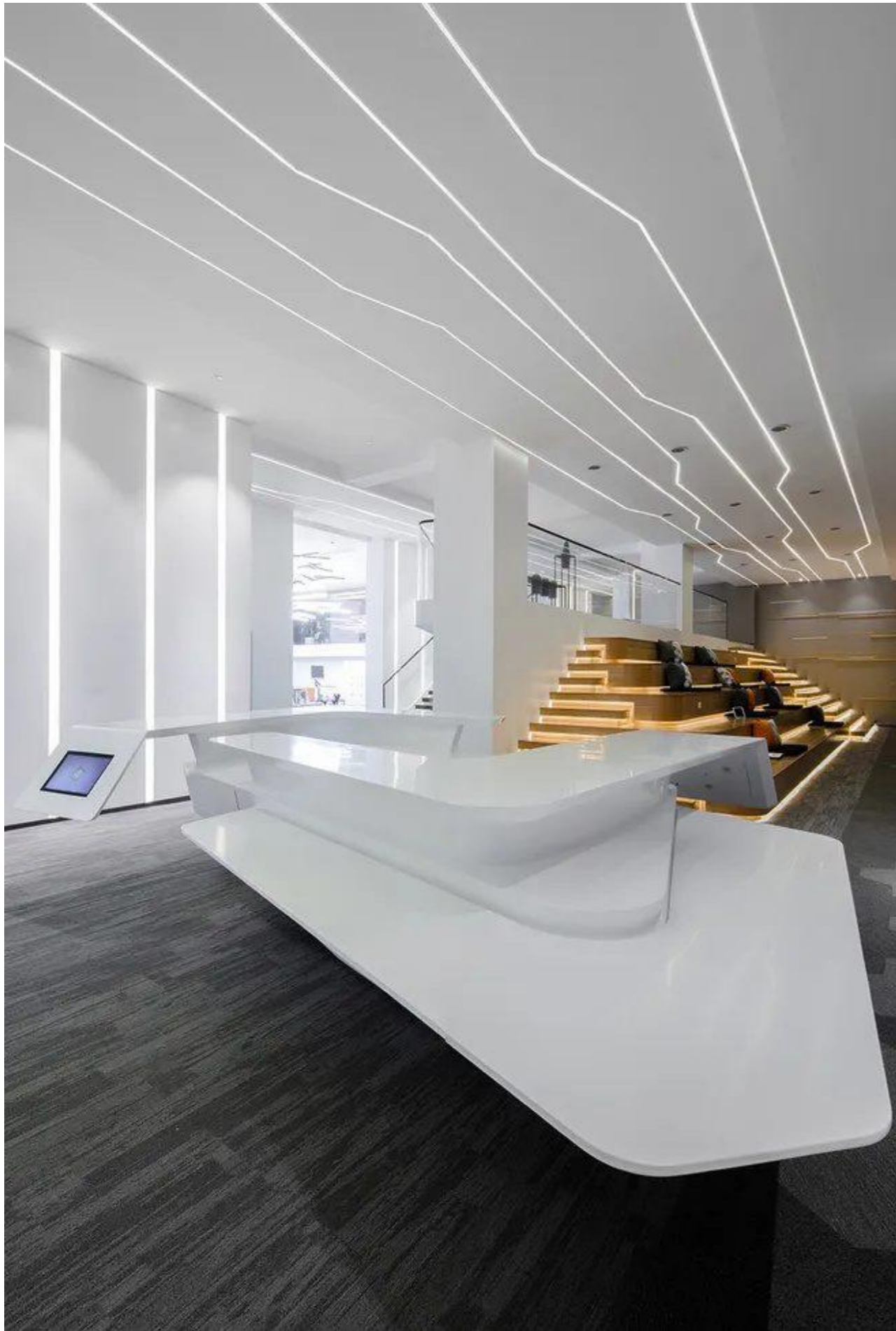

01

单色系列

产品特性:

- LED: 采用晶元/三安芯片高品质封装的LED
- PCB: 优质铜箔的FPCB
- 光束角: 120
- 工作温度: -20~45°C
- SDCM: <3步
- 调光方式: PWM[支持可调光的驱动器, 如: 红外、蓝牙、APP、2.4G、0/1-10V、可控硅、DMX、DALI等]

单色系列 CE c UL US RoHS

SG-SMD3528 (60/120/240leds/M)



低压灯带

3528 60leds

型号: SG-12-F01 / SG-24-F03

电压: DC12/24V

PCB板宽: 8mm[宽度可定制]

显指: Ra≥80/90/95

功率: 4.8W/M(@CRI80&2700K)

色温: 1600K~6500K

光效: 83.33lm/W

光通: 400lm/M(@CRI80&2700K)

剪切: 50mm/100mm

防水工艺: 喷胶/滴胶/套管/硅胶挤出/灌胶/注胶

灯珠间距: 16.67mm

质保: 3年

尺寸: L5000xW8xH2mm

[备注]: 电压/板宽/功率/光通量/显指等均可定制 (功率/光通量值±10%)



单色系列

[SG-SMD3528] 60/120/240leds/M

[SG-SMD2835] 60/120/240leds/M

[SG-SMD5050] 30/60/120leds/M

[SG-SMD2216] 120/240/280/300/350leds/M

特点&应用

可调光、多种防水类型可选、操作方便、可切割、可连接

广泛应用于各种装饰和间接照明场所：

- 游乐园、KTV、电影院、等室内装饰照明
- 广告、招牌、标志装饰照明
- 桥梁、道路、花园、度假装饰照明
- 户外亮化，家居吊顶装饰照明

3528 120leds

型号: SG-12-F197/SG-24-F188

电压: DC12/24V

PCB板宽: 8mm[宽度可定制]

显指: Ra≥80/90/95

功率: 9.6W/M(@CRI80&2700K)

色温: 1600K~6500K

光效: 83.33lm/W

光通: 800lm/M(@CRI80&2700K)

剪切: 25mm/50mm

防水工艺: 喷胶/滴胶/套管/硅胶挤出/灌胶/注胶

灯珠间距: 8.33mm

质保: 3年

尺寸: L5000xW8xH2mm

[备注]: 电压/板宽/功率/光通量/显指等均可定制 (功率/光通量值±10%)

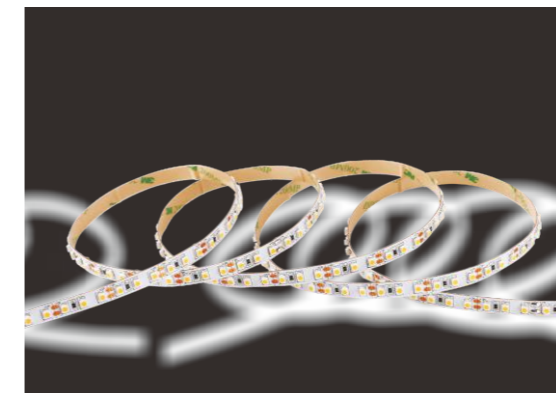

透镜灯带

3528

2835

5050

3014

2216

RGB

RGBW

RGBWW

单色系列



SG-SMD3528 (60/120/240leds/M)



3528 240leds

型号: SG-24-F98
 电压: DC24V
 PCB板宽: 10mm[宽度可定制]
 显指: Ra≥80/90/95
 功率: 14.4W/M(@CRI80&2700K)
 色温: 1600K~6500K
 光效: 90.28lm/W
 光通: 1300lm/M(@CRI80&2700K)
 剪切: 25mm
 防水工艺: 喷胶/滴胶/套管/硅胶挤出/灌胶/注胶
 灯珠间距: 4.17mm
 质保: 3年
 尺寸: L5000xW10xH2mm

[备注]: 电压/板宽/功率/光通量/显指等均可定制 (功率/光通量值±10%)

单色系列



SG-SMD2835 (60/120/240leds/M)



2835 60leds

型号: SG-12-F152/SG-24-F156
 电压: DC12/24V
 PCB板宽: 10mm [宽度可定制]
 显指: Ra≥80/90/95
 功率: 13W/M(@CRI80&2700K)
 色温: 1600K~6500K
 光效: 80.77lm/W
 光通: 1050lm/M(@CRI80&2700K)
 剪切: 50/100mm
 防水工艺: 喷胶/滴胶/套管/硅胶挤出/灌胶/注胶
 灯珠间距: 16.67mm
 质保: 3年
 尺寸: L5000xW10xH1mm

[备注]: 电压/板宽/功率/光通量/显指等均可定制 (功率/光通量值±10%)

2835 120leds

型号: SG-12-L749/SG-24-L745
 电压: DC12/24V
 PCB板宽: 10mm[宽度可定制]
 显指: Ra≥80/90/95
 功率: 14.4W/M(@CRI80&2700K)
 色温: 1600K~6500K
 光效: 83.33lm/W
 光通: 1200lm/M(@CRI80&2700K)
 剪切: 25/50mm
 防水工艺: 喷胶/滴胶/套管/硅胶挤出/灌胶/注胶
 灯珠间距: 8.33mm
 质保: 3年
 尺寸: L5000xW10xH1mm

[备注]: 电压/板宽/功率/光通量/显指等均可定制 (功率/光通量值±10%)

单色系列

CE UL US RoHS



SG-SMD2835 (60/120/240leds/M)



2835 240leds

型号: SG-12-L441/SG-24-L455

电压: DC12/24V

PCB板宽: 10mm[宽度可定制]

显指: Ra≥80/90/95

功率: 14.4W/M(@CRI80&2700K)

色温: 1600K~6500K

光效: 90.28lm/W

光通: 1300lm/M(@CRI80&2700K)

剪切: 12.5/25mm

防水工艺: 喷胶/滴胶/套管/硅胶挤出/灌胶/注胶

灯珠间距: 4.17mm

质保: 3年

尺寸: L5000xW10xH1mm

[备注]: 电压/板宽/功率/光通量/显指等均可定制 (功率/光通量值±10%)

单色系列

CE UL US RoHS



SG-SMD5050 (30/60/120leds/M)



5050 30leds

型号: SG-12-F18/SG-24-F19

电压: DC12/24V

PCB板宽: 10mm [宽度可定制]

显指: Ra≥80/90/95

功率: 6.6/7.9W/M(@CRI80&2700K)

色温: 1600K~6500K

光效: 90.91/75.95lm/W

光通: 600lm/M(@CRI80&2700K)

剪切: 100/166.66mm

防水工艺: 喷胶/滴胶/套管/硅胶挤出/灌胶/注胶

灯珠间距: 33.33mm

质保: 3年

尺寸: L5000xW10xH2mm

[备注]: 电压/板宽/功率/光通量/显指等均可定制 (功率/光通量值±10%)

5050 60leds

型号: SG-12-F02/SG-24-F83

电压: DC12/24V

PCB板宽: 10mm [宽度可定制]

显指: Ra≥80/90/95

功率: 13W/M(@CRI80&2700K)

色温: 1600K~6500K

光效: 92.31lm/W

光通: 1200lm/M(@CRI80&2700K)

剪切: 50/100mm

防水工艺: 喷胶/滴胶/套管/硅胶挤出/灌胶/注胶

灯珠间距: 16.67mm

质保: 3年

尺寸: L5000xW10xH2mm

[备注]: 电压/板宽/功率/光通量/显指等均可定制 (功率/光通量值±10%)

单色系列

CE  US RoHS



SG-SMD5050 (30/60/120leds/M)



5050 120leds

型号: SG-24-F48

电压: DC24V

PCB板宽: 20mm [宽度可定制]

显指: Ra≥80/90/95

功率: 26W/M(@CRI80&2700K)

色温: 1600K-6500K

光效: 88.46lm/W

光通: 2300lm/M(@CRI80&2700K)

剪切: 100mm

防水工艺: 喷胶/滴胶/套管/硅胶挤出/灌胶/注胶

灯珠间距: 8.33mm

质保: 3年

尺寸: L5000xW20xH2mm

[备注]: 电压/板宽/功率/光通量/显指等均可定制 (功率/光通量值±10%)

单色系列

CE  US RoHS



SG-SMD2216 (120/240/280/300/350leds/M)



2216 120leds

型号: SG-12-F606/SG-24-F607

电压: DC12/24V

PCB板宽: 10mm [宽度可定制]

显指: Ra≥90

功率: 7.2W/M(@CRI90&2700K)

色温: 1600K-6500K

光效: 72.22/76.39lm/W

光通: 520/550lm/M(@CRI80&2700K)

剪切: 25/50mm

防水工艺: 喷胶/滴胶/套管/硅胶挤出/灌胶/注胶

灯珠间距: 8.33mm

质保: 3年

尺寸: L5000xW10xH1mm

[备注]: 电压/板宽/功率/光通量/显指等均可定制 (功率/光通量值±10%)

2216 240leds

型号: SG-12-F606/SG-24-F609

电压: DC12/24V

PCB板宽: 6mm [宽度可定制]

显指: Ra≥90

功率: 9.6W/M(@CRI90&2700K)

色温: 1600K-6500K

光效: 72.92/73.96lm/W

光通: 700/710lm/M(@CRI80&2700K)

剪切: 12.5/25mm

防水工艺: 喷胶/滴胶/套管/硅胶挤出/灌胶/注胶

灯珠间距: 4.17mm

质保: 3年

尺寸: L5000xW6xH1mm

[备注]: 电压/板宽/功率/光通量/显指等均可定制 (功率/光通量值±10%)

单色系列

CE c UL US RoHS



SG-SMD2216 (120/240/280/300/350leds/M)

2216 280leds

型号: SG-24-F484
 电压: DC24V
 PCB板宽: 7mm [宽度可定制]
 显指: Ra≥90
 功率: 14W/M(@CRI80&2700K)
 色温: 1600K~6500K
 光效: 92.86lm/W
 光通: 1300lm/M(@CRI90&2700K)
 剪切: 25mm
 防水工艺: 喷胶/滴胶/套管/硅胶挤出/灌胶/注胶
 灯珠间距: 3.57mm
 质保: 3年
 尺寸: L5000xW7xH1mm

[备注]: 电压/板宽/功率/光通量/显指等均可定制 (功率/光通量值±10%)



单色系列

CE c UL US RoHS



SG-SMD2216 (120/240/280/300/350leds/M)

2216 350leds

型号: SG-24-FE34
 电压: DC24V
 PCB板宽: 10mm [宽度可定制]
 显指: Ra≥90
 功率: 17.4W/M(@CRI90&2700K)
 色温: 1600K~6500K
 光效: 100lm/W
 光通: 1750lm/M(@CRI80&2700K)
 剪切: 20mm
 防水工艺: 喷胶/滴胶/套管/硅胶挤出/灌胶/注胶
 灯珠间距: 2.86mm
 质保: 3年
 尺寸: L5000xW10xH1mm

[备注]: 电压/板宽/功率/光通量/显指等均可定制 (功率/光通量值±10%)



2216 300leds

型号: SG-12-F610/GL-24-F611
 电压: DC12/24V
 PCB板宽: 8mm [宽度可定制]
 显指: Ra≥90
 功率: 14W/M(@CRI90&2700K)
 色温: 1600K~6500K
 光效: 71.43lm/W
 光通: 1000lm/M(@CRI80&2700K)
 剪切: 10/20mm
 防水工艺: 喷胶/滴胶/套管/硅胶挤出/灌胶/注胶
 灯珠间距: 3.33mm
 质保: 3年
 尺寸: L5000xW8xH1mm

[备注]: 电压/板宽/功率/光通量/显指等均可定制 (功率/光通量值±10%)









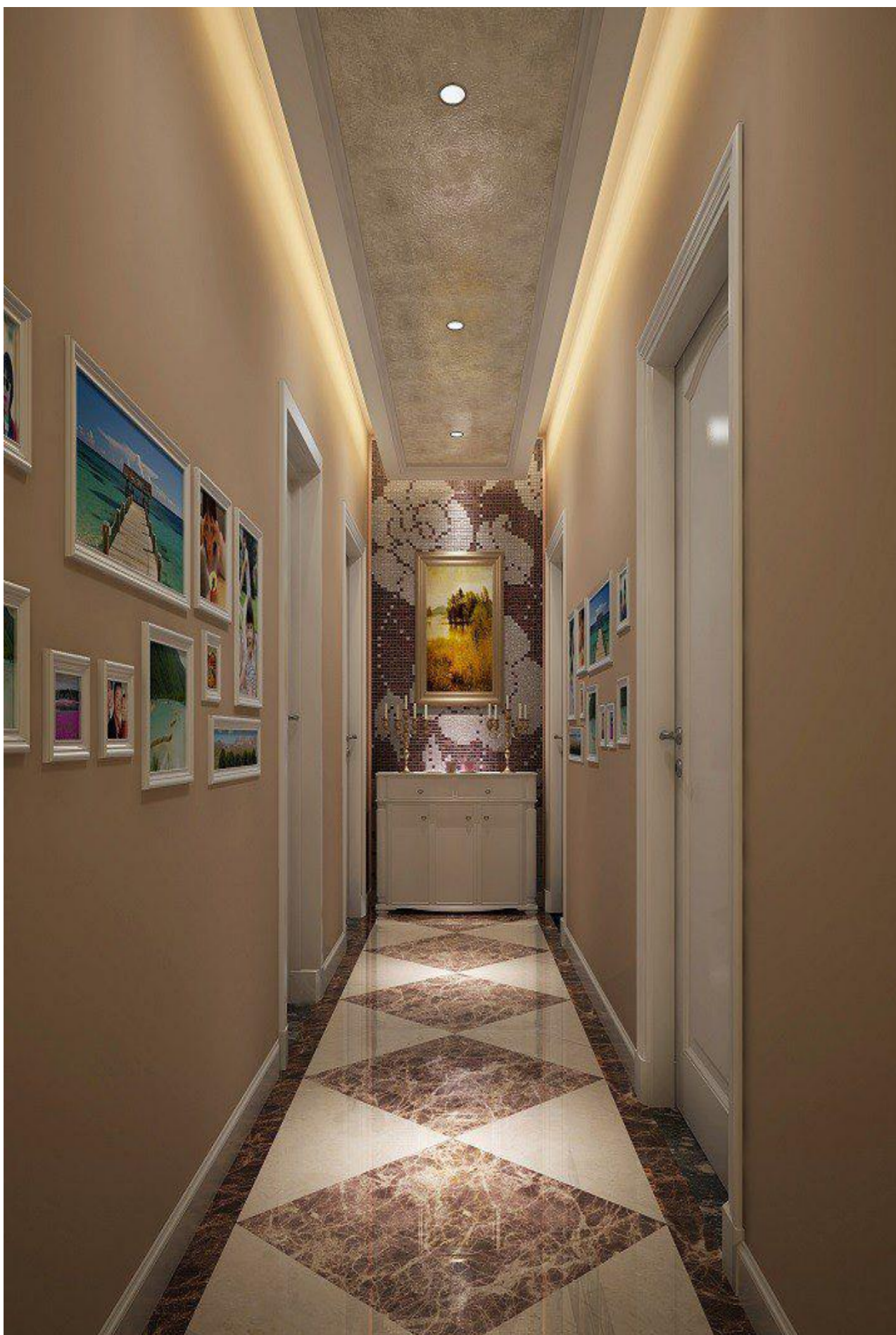

02

双色系列

产品特性:

LED: 采用晶元/三安芯片高品质封装的LED

PCB: 优质铜箔的FPC

光束角: 120

工作温度: -20~45°C

SDCM: <3步

调光方式: PWM[支持可调光的驱动器, 如:

红外、蓝牙、APP、2.4G、0/1-10V、可

控硅、DMX、DALI等]

1颗灯珠，两种颜色

-SG-SMD 3528 二合一CCT 120leds

-SG-SMD 3528 120/240leds

-SG-SMD 2835 120leds

-SG-SMD 5050 二合一CCT 60leds



双色系列

CE c UL US RoHS

SG-SMD3528 (120/240leds/M)



低压灯带

3528 二合一CCT 120leds

型号: SG-24-F67
 电压: DC24V
 PCB板宽: 10mm [宽度可定制]
 显指: Ra≥80/90/95
 功率: 18W/M(@CRI80&2700K)
 色温: 1600K~6500K
 光效: 77.78lm/W
 光通: 1400lm/M(@CRI80&2700K)
 剪切: 50mm
 防水工艺: 喷胶/滴胶/套管/硅胶挤出/灌胶/注胶
 灯珠间距: 8.33mm
 质保: 3年
 尺寸: L5000xW10xH2mm

[备注]: 电压/板宽/功率/光通量/显指等均可定制 (功率/光通量值±10%)



3528 120leds

型号: SG-12-L12/GL-24-L13
 电压: Dc12 /24V
 PCB板宽: 10mm [宽度可定制]
 显指: Ra≥80/90/95
 功率: 14.4W/M(@CRI80&2700K)
 色温: 1600K~6500K
 光效: 79.86lm/W
 光通: 2300lm/M(@CRI80&2700K)
 剪切: 50/100mm
 防水工艺: 喷胶/滴胶/套管/硅胶挤出/灌胶/注胶
 灯珠间距: 8.33mm
 质保: 3年
 尺寸: L5000xW10xH2mm

[备注]: 电压/板宽/功率/光通量/显指等均可定制 (功率/光通量值±10%)



双色系列

- [SG-SMD3528] 120/240leds/M
- [SG-SMD2835] 120/196leds/M
- [SG-SMD5050] 60leds/M
- [SG-SMD2216] 224/240/252leds/M

特点&应用

可调光、多种防水类型可选、操作方便、可切割、可连接

广泛应用于各种装饰和间接照明场所：

- 游乐园、KTV、电影院、等室内装饰照明
- 广告、招牌、标志装饰照明
- 桥梁、道路、花园、度假装饰照明
- 户外亮化，家居吊顶装饰照明

透镜灯带

3528

2835

5050

3014

2216

RGB

RGBW

RGBWW

双色系列

CE c UL US RoHS

SG-SMD3528 (120/240leds/M)



3528 240leds

型号: SG-24-L93

电压: DC24V

PCB板宽: 20mm [宽度可定制]

显指: Ra≥80/90/95

功率: 28.8W/M(@CRI80&2700K)

色温: 1600K~6500K

光效: 83.33lm/W

光通: 2400lm/M(@CRI80&2700K)

剪切: 100mm

防水工艺: 喷胶/滴胶/套管/硅胶挤出/灌胶/注胶

灯珠间距: 4.17mm

质保: 3年

尺寸: L5000xW20xH2mm

[备注]: 电压/板宽/功率/光通量/显指等均可定制 (功率/光通量值±10%)



双色系列

CE c UL US RoHS

SG-SMD2835 (120 /196leds/M)



2835 120leds

型号: SG-12-LD25 SG-24-F481

电压: Dc12/24V

PCB板宽: 10mm [宽度可定制]

显指: Ra≥80/90/95

功率: 14.4W/M(@CRI80&2700K)

色温: 1600K~6500K

光效: 85lm/W

光通: :W575+WC:650lm/M(@CRI80&2700K)

剪切: 50/100mm

防水工艺: 喷胶/滴胶/套管/硅胶挤出/灌胶/注胶

灯珠间距: 8.33mm

质保: 3年

尺寸: L5000xW10xH1mm

[备注]: 电压/板宽/功率/光通量/显指等均可定制 (功率/光通量值±10%)



2835 196leds

型号: SG-24-LE63

电压: 24V

PCB板宽: 10mm [宽度可定制]

显指: Ra≥80/90/95

功率: 20W/M(@CRI80&2700K)

色温: 1600K~6500K

光效: 85lm/W

光通: :W950+C:980lm/M(@CRI80&2700K)

剪切: 50mm

防水工艺: 喷胶/滴胶/套管/硅胶挤出/灌胶/注胶

灯珠间距: 10.2mm

质保: 3年

尺寸: L5000xW10xH1mm

[备注]: 电压/板宽/功率/光通量/显指等均可定制 (功率/光通量值±10%)

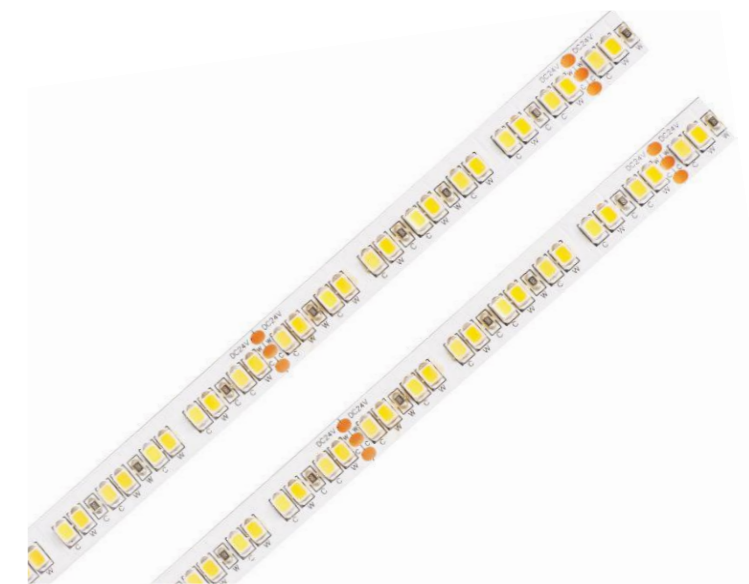

双色系列



SG-SMD2216 (224/240/252leds/M)



2216 224leds

型号: SG-24-L675
 电压: DC24V
 PCB板宽: 10mm [宽度可定制]
 显指: Ra≥90
 功率: 8W/M(@CRI80&2700K)
 色温: 1600K~6500K
 光效: 93lm/W
 光通: 750lm/M(@CRI90&2700K)
 剪切: 71.4mm
 防水工艺: 喷胶/滴胶/套管/硅胶挤出/灌胶/注胶
 灯珠间距: 4.46mm
 质保: 3年
 尺寸: L5000xW10xH1mm

[备注]: 电压/板宽/功率/光通量/显指等均可定制 (功率/光通量值±10%)



双色系列



SG-SMD2216 (224/240/252leds/M)



2216 240leds

型号: SG-12-FD28/SG-24-FD29
 电压: DC12/24V
 PCB板宽: 10mm [宽度可定制]
 显指: Ra≥90
 功率: 14.4W/M(@CRI80&2700K)
 色温: 1600K~6500K
 光效: 76lm/W
 光通: W:510+C:580lm/M(@CRI90&2700K)
 剪切: 25mm/50mm
 防水工艺: 喷胶/滴胶/套管/硅胶挤出/灌胶/注胶
 灯珠间距: 4.17mm
 质保: 3年
 尺寸: L5000xW10xH1mm

[备注]: 电压/板宽/功率/光通量/显指等均可定制 (功率/光通量值±10%)



2216 240leds

型号: SG-24-LB43
 电压: DC24V
 PCB板宽: 10mm [宽度可定制]
 显指: Ra≥90
 功率: 8W/M(@CRI80&2700K)
 色温: 1600K~6500K
 光效: 93lm/W
 光通: 750lm/M(@CRI90&2700K)
 剪切: 50mm
 防水工艺: 喷胶/滴胶/套管/硅胶挤出/灌胶/注胶
 灯珠间距: 4.17mm
 质保: 3年
 尺寸: L5000xW10xH1mm

[备注]: 电压/板宽/功率/光通量/显指等均可定制 (功率/光通量值±10%)



2216 252leds

型号: SG-24-FH01
 电压: DC24V
 PCB板宽: 4mm [宽度可定制]
 显指: Ra≥90
 功率: 8W/M(@CRI80&2700K)
 色温: 1600K~6500K
 光效: 85lm/W
 光通: 680lm/M(@CRI90&2700K)
 剪切: 55.55mm
 防水工艺: 喷胶/滴胶/套管/硅胶挤出/灌胶/注胶
 灯珠间距: 7.94mm
 质保: 3年
 尺寸: L5000xW10xH1mm

[备注]: 电压/板宽/功率/光通量/显指等均可定制 (功率/光通量值±10%)

双色系列

CE c UL US RoHS



SG-SMD5050 (60leds/M)



5050 二合一CCT 60leds

型号: SG-24-F699

电压: DC24V

PCB板宽: 10mm [宽度可定制]

显指: Ra≥80/90/95

功率: 14.4W/M(@CRI80&2700K)

色温: 1600K-6500K

光效: 76.39lm/W

光通: :1100lm/M(@CRI80&2700K)

剪切: 100mm

防水工艺: 喷胶/滴胶/套管/硅胶挤出/灌胶/注胶

灯珠间距: 16.67mm

质保: 3年

尺寸: L5000xW10xH2mm

[备注]: 电压/板宽/功率/光通量/显指等均可定制 (功率/光通量值±10%)



低压灯带

3528
2835
5050
3014
2216
RGB
RGBW
RGBWW











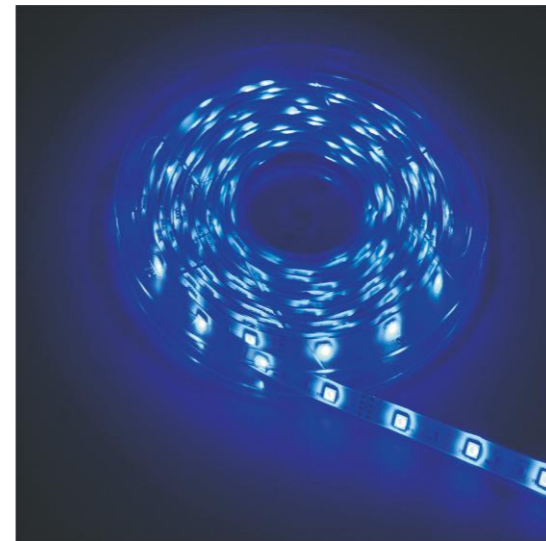
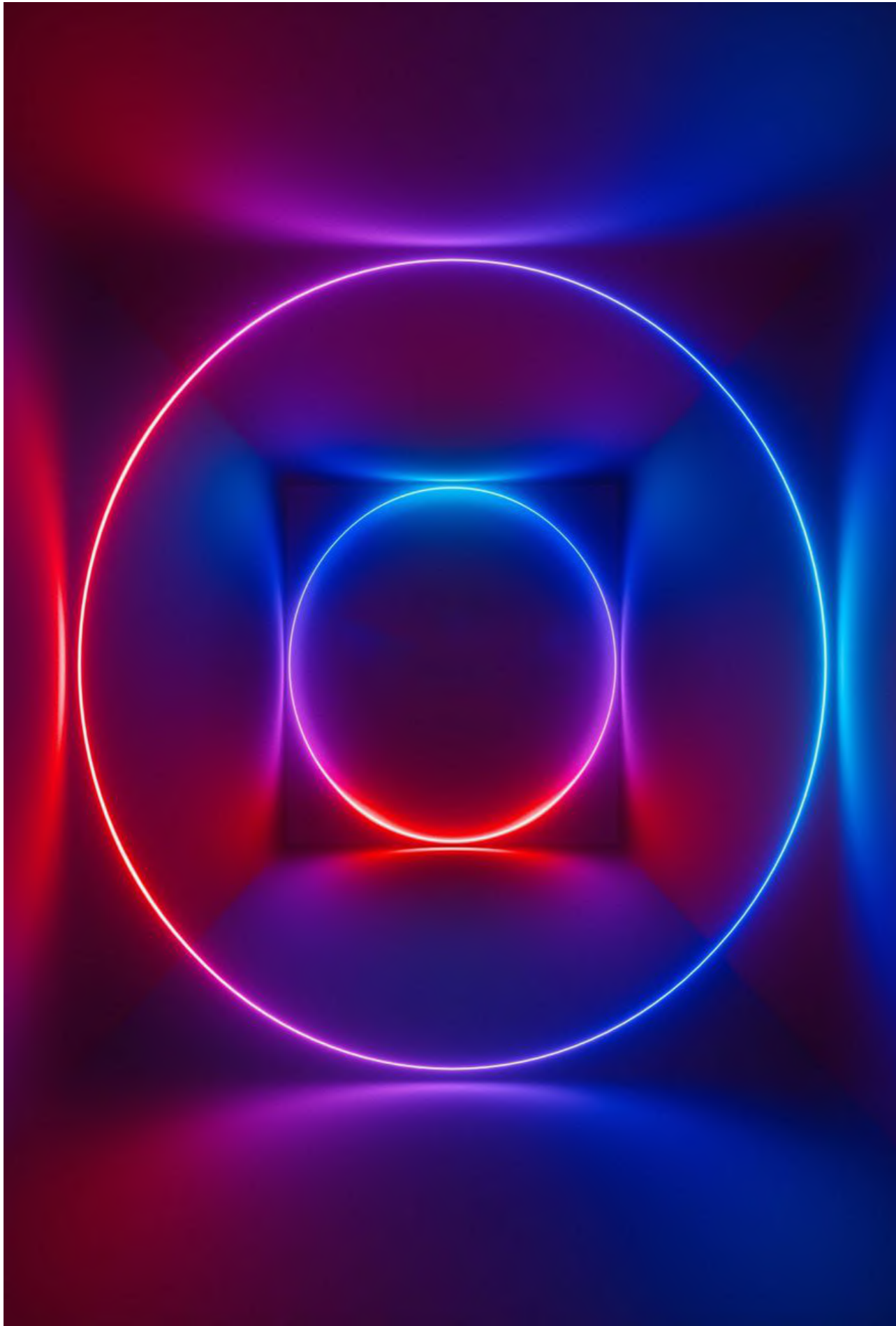

03

RGB系列

产品特性:

LED: 采用晶元/三安芯片高品质封装的LED

PCB: 优质铜箔的FPC

光束角: 120

工作温度: -20~45°C

SDCM: <3步

调光方式: PWM[支持可调光的驱动器, 如:

红外、蓝牙、APP、2.4G、0/1-10V、可控硅、DMX、DALI等]

RGB系列 CE c UL US RoHS
SG-SMD5050 RGB (30/60leds/M)

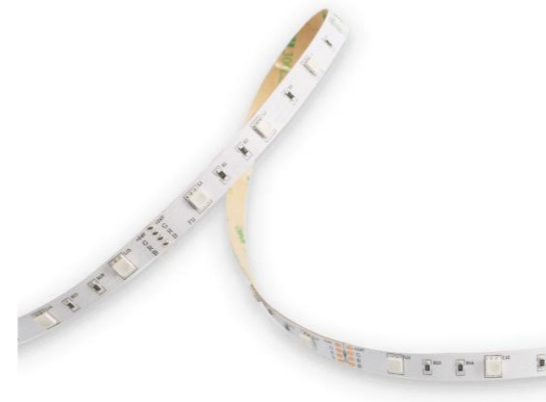
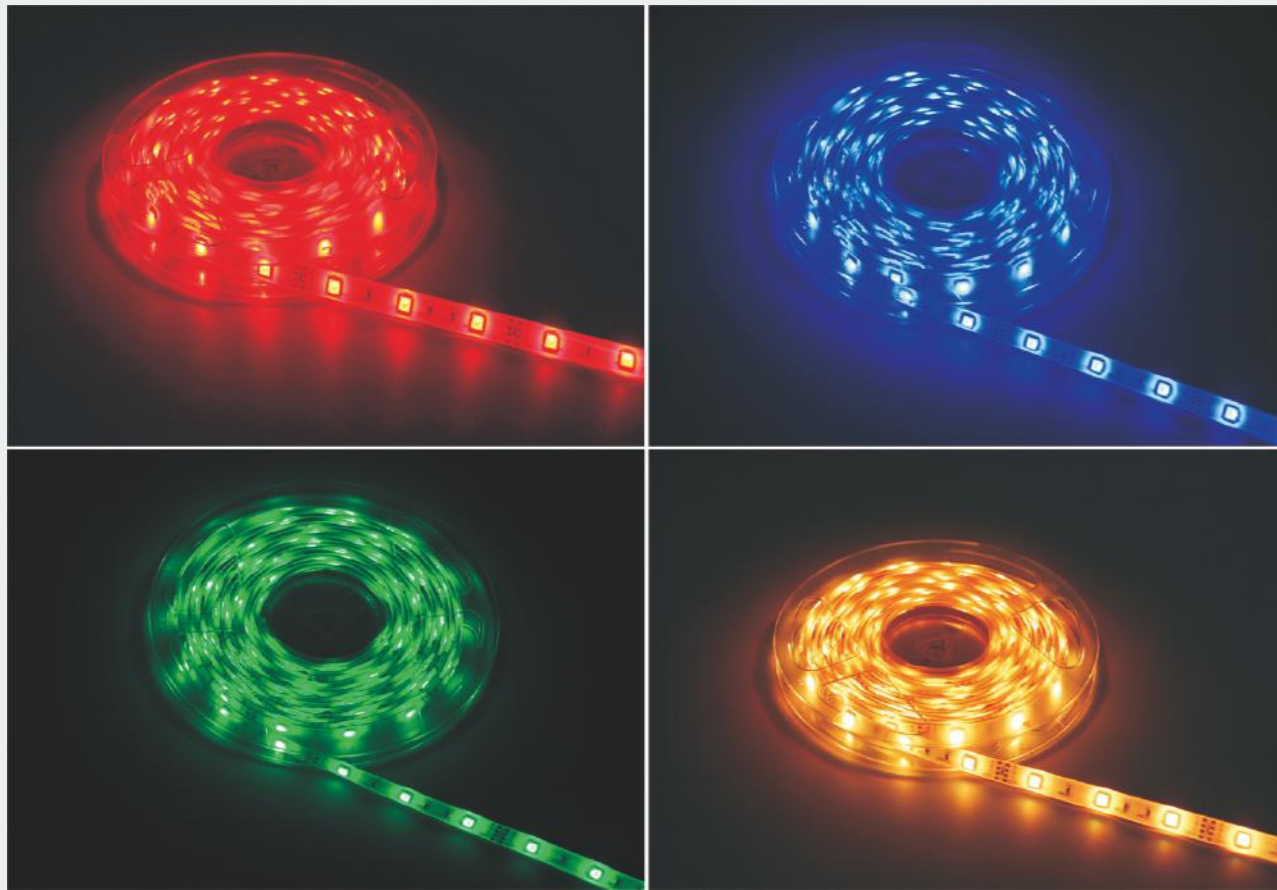

5050RGB 30leds

型号: SG-12-F24/SG-24-F11
电压: Dc12/24V
PCB板宽: 10mm [宽度可定制]
功率: 6.2/7.6W/M
波长: R:625-630nm/G:520-525nm/B:460-470nm
剪切: 100/166.66mm
防水工艺: 喷胶/滴胶/套管/硅胶挤出/灌胶/注胶
灯珠间距: 33.33mm
质保: 3年
尺寸: L5000xW10xH2mm

[备注]: 电压/板宽/功率/光通量/显指等均可定制 (功率/光通量值±10%)

RGB 系列

[SG-SMD5050RGB] 30/60leds/M [SG-SMD4040RGB] 60/84/120leds/M

特点&应用

可调光、多种防水类型可选、操作方便、可切割、可连接

广泛应用于各种装饰和间接照明场所：

- 游乐园、KTV、电影院、等室内装饰照明
- 广告、招牌、标志装饰照明
- 桥梁、道路、花园、度假装饰照明
- 户外亮化，家居吊顶装饰照明



5050RGB 60leds

型号: SG-12-F32/SG-24-F82
电压: DC12/24V
PCB板宽: 10mm [宽度可定制]
功率: 12W/M
波长: R:625-630nm/G:520-525nm/B:460-470nm
剪切: 50/100mm
防水工艺: 喷胶/滴胶/套管/硅胶挤出/灌胶/注胶
灯珠间距: 16.67mm
质保: 3年
尺寸: L5000xW10xH2mm

[备注]: 电压/板宽/功率/光通量/显指等均可定制 (功率/光通量值±10%)

彩光, 红/绿/蓝/黄/粉/琥珀色, 多色可选

·RGB系列 ·RGBW系列 ·幻彩系列

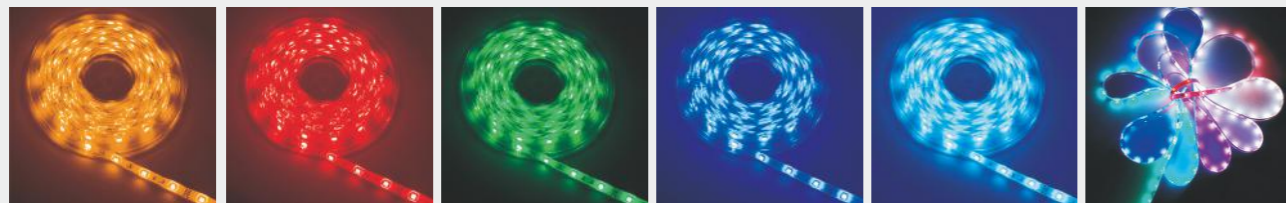

RGB系列 CE c UL US RoHS

SG-SMD4040 RGB (60/84/120leds/M)

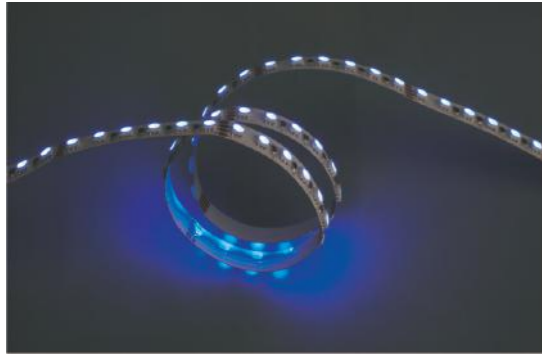

4040RGB 60leds

型号: SG-24-FB66
 电压: DC24V
 PCB板宽: 8mm [宽度可定制]
 功率: 8W/M
 波长: R:625-630nm/G:520-525nm/B:460-470nm
 剪切: 100mm
 防水工艺: 喷胶/滴胶/套管/硅胶挤出/灌胶/注胶
 灯珠间距: / mm
 质保: 3年
 尺寸: L5000xW8xH2mm

[备注]: 电压/板宽/功率/光通量/显指等均可定制 (功率/光通量值±10%)

4040RGB 84leds

型号: SG-24-FE65
 电压: DC24V
 PCB板宽: 10mm [宽度可定制]
 功率: 15W/M
 波长: R:625-630nm/G:520-525nm/B:460-470nm
 剪切: 71.4mm
 防水工艺: 喷胶/滴胶/套管/硅胶挤出/灌胶/注胶
 灯珠间距: 11.9mm
 质保: 3年
 尺寸: L5000xW10xH2mm

[备注]: 电压/板宽/功率/光通量/显指等均可定制 (功率/光通量值±10%)





04

RGBW系列

产品特性:

LED: 采用晶元/三安芯片高品质封装的LED

PCB: 优质铜箔的FPC

光束角: 120

工作温度: -20~45°C

SDCM: <3步

调光方式: PWM[支持可调光的驱动器, 如:

红外、蓝牙、APP、2.4G、0/1-10V、可控硅、DMX、DALI等]

RGBW系列

SG-SMD5050RGB+2835 (96leds/M)

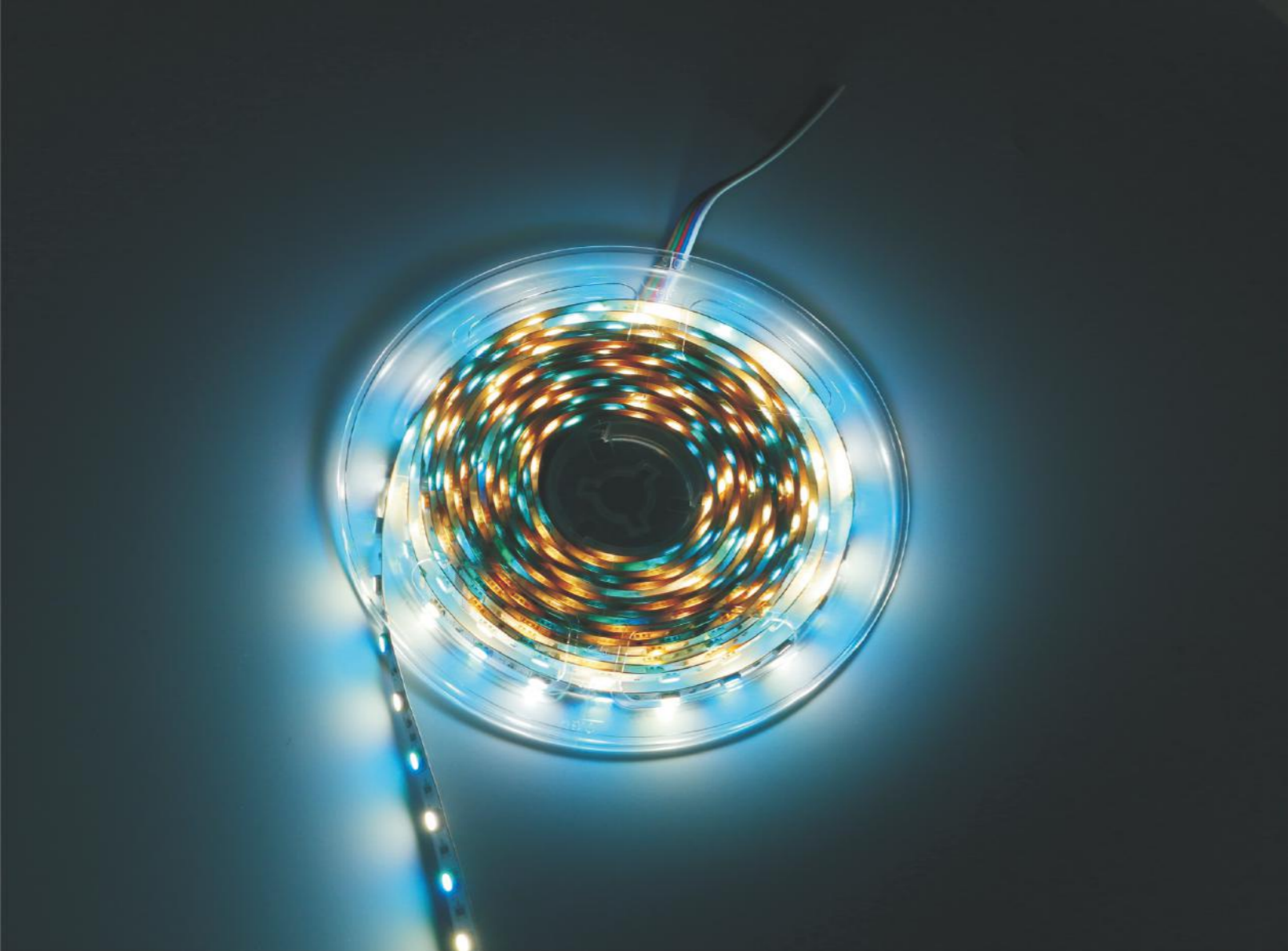
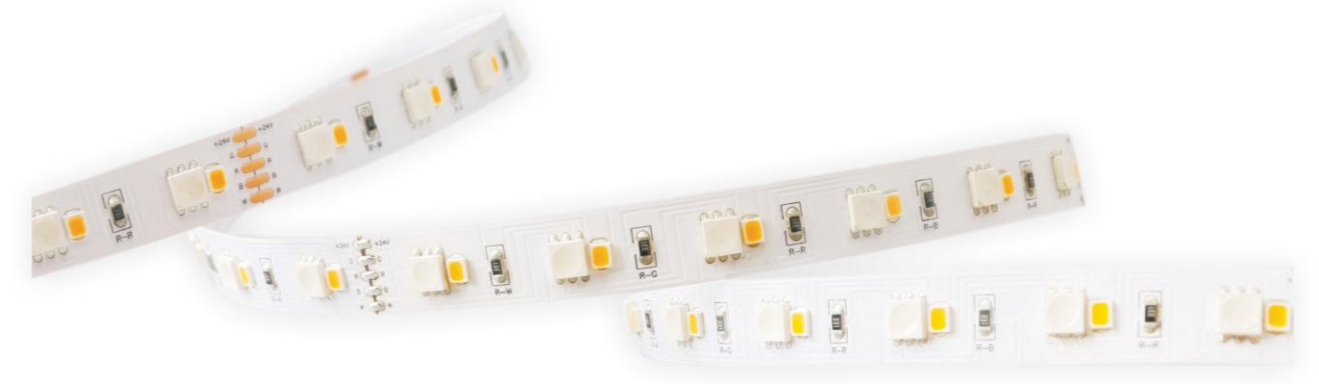

RGBW 系列



[SG-SMD5050RGB+2835] 96leds/M [SG-SMD5050RGB+5050] 60leds/M
 [SG-SMDRGB四合一] 60/72/84/96leds/M

特点&应用

可调光、多种防水类型可选、操作方便、可切割、可连接

广泛应用于各种装饰和间接照明场所：

- 游乐园、KTV、电影院、等室内装饰照明
- 广告、招牌、标志装饰照明
- 桥梁、道路、花园、度假装饰照明
- 户外亮化，家居吊顶装饰照明

5050RGB+2835 96leds

型号: SG-24-LD24

电压: DC24V

PCB板宽: 10mm [宽度可定制]

显指: Ra≥80/90/95

功率: 12W/M(@2700K±10%)

色温/波长: R:625-630nm/G:520-525nm/B:460-470nm/W:1600K-6500K

光通: RGB:420+WW:300lm/M @2700K±10%)

剪切: 125mm

防水工艺: 喷胶/滴胶/套管/硅胶挤出/灌胶/注胶

灯珠间距: 10.42mm

质保: 3年

尺寸: L5000xW12xH2mm

[备注]: 电压/板宽/功率/光通量/显指等均可定制 (功率/光通量值±10%)

RGBW系列

SG-SMD5050RGB+5050 (60leds/M)



5050RGB+5050 60leds

型号: SG-12-F173/SG-24-F174

电压: DC12/24V

PCB板宽: 12mm [宽度可定制]

功率: 13.2W/M (@2700K ± 10%)

色温/波长: R:625-630nm/G:520-525nm/B:460-470nm/W:1600K-6500K

光通: RGB:420+WW:300lm/M (@2700K ± 10%)

剪切: 100/166.66mm

防水工艺: 喷胶/滴胶/套管/硅胶挤出/灌胶/注胶

灯珠间距: 16.67mm

质保: 3年

尺寸: L5000xW12xH2mm

[备注]: 电压/板宽/功率/光通量/显指等均可定制 (功率/光通量值 ± 10%)

RGBW系列

SG-5050 RGB四合一 (60/72/84/96leds/M)



5050 RGB四合一 60leds

型号: SG-12-F761/SG-24-F762

电压: DC12/24V

PCB板宽: 12mm [宽度可定制]

功率: 17W/M

波长: R:625~630nm/G:520~525nm/B:460~470nm

剪切: 50/100mm

防水工艺: 喷胶/滴胶/套管/硅胶挤出/灌胶/注胶

灯珠间距: 16.67mm

质保: 3年

尺寸: L5000xW12xH2mm

[备注]: 电压/板宽/功率/光通量/显指等均可定制 (功率/光通量值 ± 10%)

5050 RGB四合一 72leds

型号: SG-24-F764

电压: DC24V

PCB板宽: 12mm [宽度可定制]

功率: 17W/M

波长: R:625~630nm/G:520~525nm/B:460~470nm

剪切: 83.33mm

防水工艺: 喷胶/滴胶/套管/硅胶挤出/灌胶/注胶

灯珠间距: 13.89mm

质保: 3年

尺寸: L5000xW12xH2mm

[备注]: 电压/板宽/功率/光通量/显指等均可定制 (功率/光通量值 ± 10%)

RGBW系列

SG-RGB四合一 (60/72/84/96leds/M)



5050 RGB四合一 84leds

型号: SG-24-F76

电压: DC24V

PCB板宽: 12mm [宽度可定制]

功率: 17W/M

波长: R:625~630nm/G:520~525nm/B:460~470nm

剪切: 71.42mm

防水工艺: 喷胶/滴胶/套管/硅胶挤出/灌胶/注胶

灯珠间距: 11.9mm

质保: 3年

尺寸: L5000xW12xH2mm

[备注]: 电压/板宽/功率/光通量/显指等均可定制 (功率/光通量值±10%)

5050 RGB四合一 96leds

型号: SG-24-FD17

电压: DC12/24V

PCB板宽: 12mm [宽度可定制]

功率: 24W/M

波长: R:625~630nm/G:520~525nm/B:460~470nm

剪切: 62.5mm

防水工艺: 喷胶/滴胶/套管/硅胶挤出/灌胶/注胶

灯珠间距: 10.42mm

质保: 3年

尺寸: L5000xW12xH2mm

[备注]: 电压/板宽/功率/光通量/显指等均可定制 (功率/光通量值±10%)

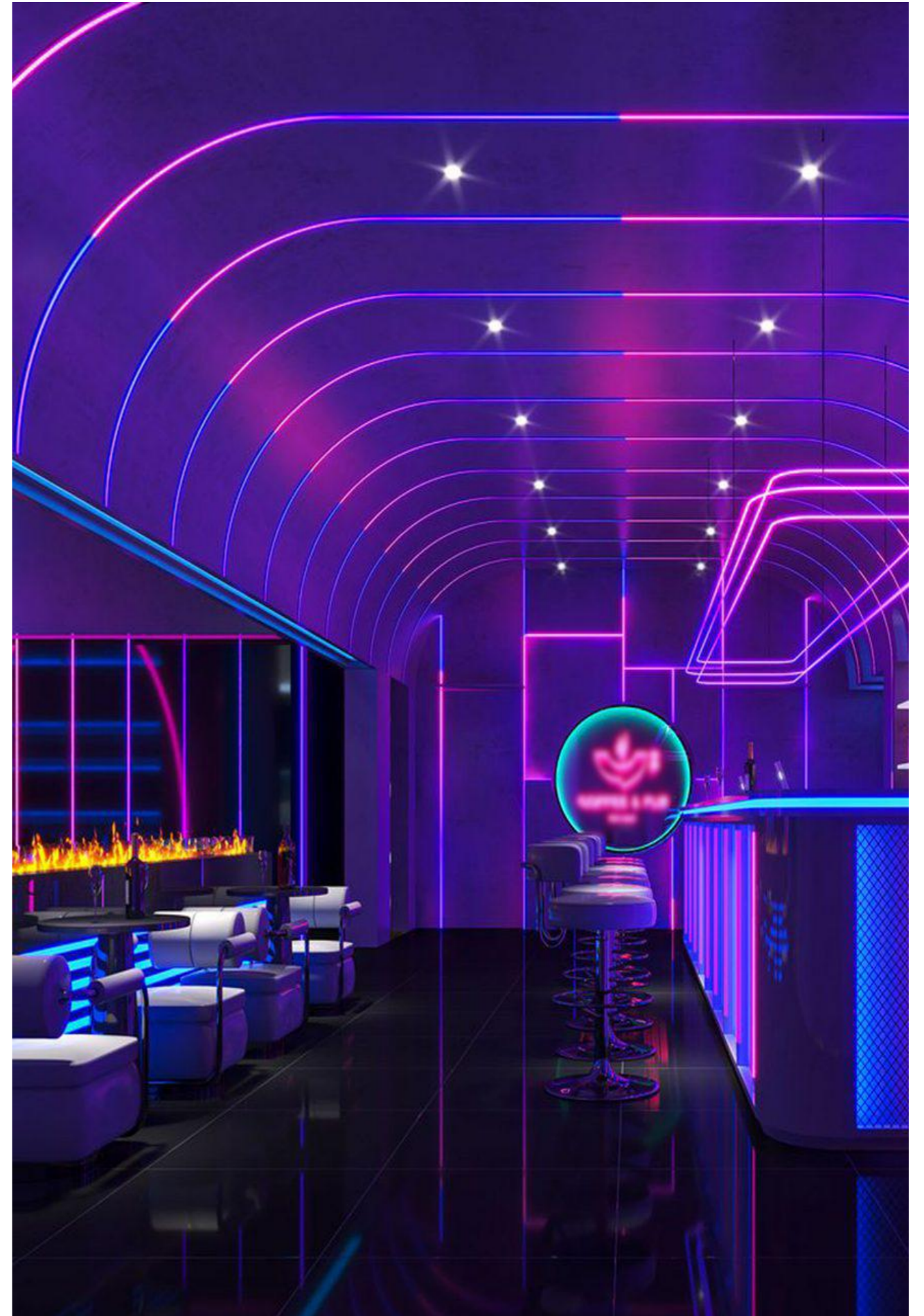









05

彩光系列

产品特性:

LED: 采用晶元/三安芯片高品质封装的LED

PCB: 优质铜箔的FPC

光束角: 120

工作温度: -20~45°C

SDCM: <3步

调光方式: PWM[支持可调光的驱动器, 如:

红外、蓝牙、APP、2.4G、0/1-10V、可

控硅、DMX、DALI等]



彩光系列 CE c UL US RoHS

SG-SMD3528 R/G/B/Y (60/120/240leds/M)



3528 R/G/B/Y 60leds

型号: SG-12-L01/SG-24-F03

电压: Dc12/24V

PCB板宽: 8mm [宽度可定制]

功率: 2.4/2.8W/M

波长: R:625~630nm/G:520~525nm/B:460~470nm

剪切: 50/100mm

防水工艺: 喷胶/滴胶/套管/硅胶挤出/灌胶/注胶

灯珠间距: 16.67mm

质保: 3年

尺寸: L5000xW8xH2mm

[备注]: 电压/板宽/功率/光通量/显指等均可定制 (功率/光通量值±10%)



彩光系列



[SG-SMD3528 R/G/B/Y] 60/120/240leds/M [SG-SMD5050 R/G/B/Y] 30/60/120leds/M&冰蓝60leds
[SG-SMD2835 单彩色红、绿、蓝、黄、粉红、琥珀、金黄、冰蓝、浅绿、粉紫] 60/120/240leds/M

特点&应用

可调光、多种防水类型可选、操作方便、可切割、可连接

广泛应用于各种装饰和间接照明场所：

- 游乐园、KTV、电影院、等室内装饰照明
- 广告、招牌、标志装饰照明
- 桥梁、道路、花园、度假装饰照明
- 户外亮化，家居吊顶装饰照明

3528 R/G/B/Y 120leds

型号: SG-12-F197/SG-24-F188

电压: DC12/24V

PCB板宽: 8mm [宽度可定制]

功率: 9.6W/M

波长: R:625~630nm/G:520~525nm/B:460~470nm

剪切: 25/50mm

防水工艺: 喷胶/滴胶/套管/硅胶挤出/灌胶/注胶

灯珠间距: 8.33mm

质保: 3年

尺寸: L5000xW8xH2mm

[备注]: 电压/板宽/功率/光通量/显指等均可定制 (功率/光通量值±10%)



彩光系列

CE c UL US RoHS



SG-SMD3528 R/G/B/Y (60/120/240leds/M)

SG-



彩光系列

CE c UL US RoHS



SMD2835 单彩色红、绿、蓝、黄、粉红、琥珀、金黄、冰蓝、浅绿、粉紫 (60/120/240leds/M)



2835 单彩色 60leds

型号: SG-12-F152/SG-24-F156

电压: DC12/24V

PCB板宽: 10mm [宽度可定制]

功率: 12W/M

波长: R:625~630nm/G:520~525nm/B:460~470nm

剪切: 50/100mm

防水工艺: 喷胶/滴胶/套管/硅胶挤出/灌胶/注胶

灯珠间距: 16.6mm

质保: 3年

尺寸: L5000xW10xH2mm

[备注]: 电压/板宽/功率/光通量/显指等均可定制 (功率/光通量值±10%)

3528 R/G/B/Y 240leds

型号: SG-24-L98/SG-24-L91

电压: DC24V

PCB板宽: 10mm/20mm [宽度可定制]

功率: 14.4/19.2W/M

波长: R:625~630nm/G:520~525nm/B:460~470nm

剪切: 25/50mm

防水工艺: 喷胶/滴胶/套管/硅胶挤出/灌胶/注胶

灯珠间距: 4.17mm

质保: 3年

尺寸: L5000xW10xH2mm/L5000xW20xH2mm

[备注]: 电压/板宽/功率/光通量/显指等均可定制 (功率/光通量值±10%)



2835 单彩色 120leds

型号: SG-12-L749/SG-24-L745

电压: DC12/24V

PCB板宽: 10mm [宽度可定制]

功率: 14.4W/M

波长: R:625~630nm/G:520~525nm/B:460~470nm

剪切: 25/30mm

防水工艺: 喷胶/滴胶/套管/硅胶挤出/灌胶/注胶

灯珠间距: 8.3mm

质保: 3年

尺寸: L5000xW10xH2mm

[备注]: 电压/板宽/功率/光通量/显指等均可定制 (功率/光通量值±10%)



彩光系列

CE cUL us RoHS



SG-SMD2835 单彩色红、绿、蓝、黄、粉红、琥珀、金黄、冰蓝、浅绿、粉紫 (60/120/240leds/M)

低压灯带

低压灯带

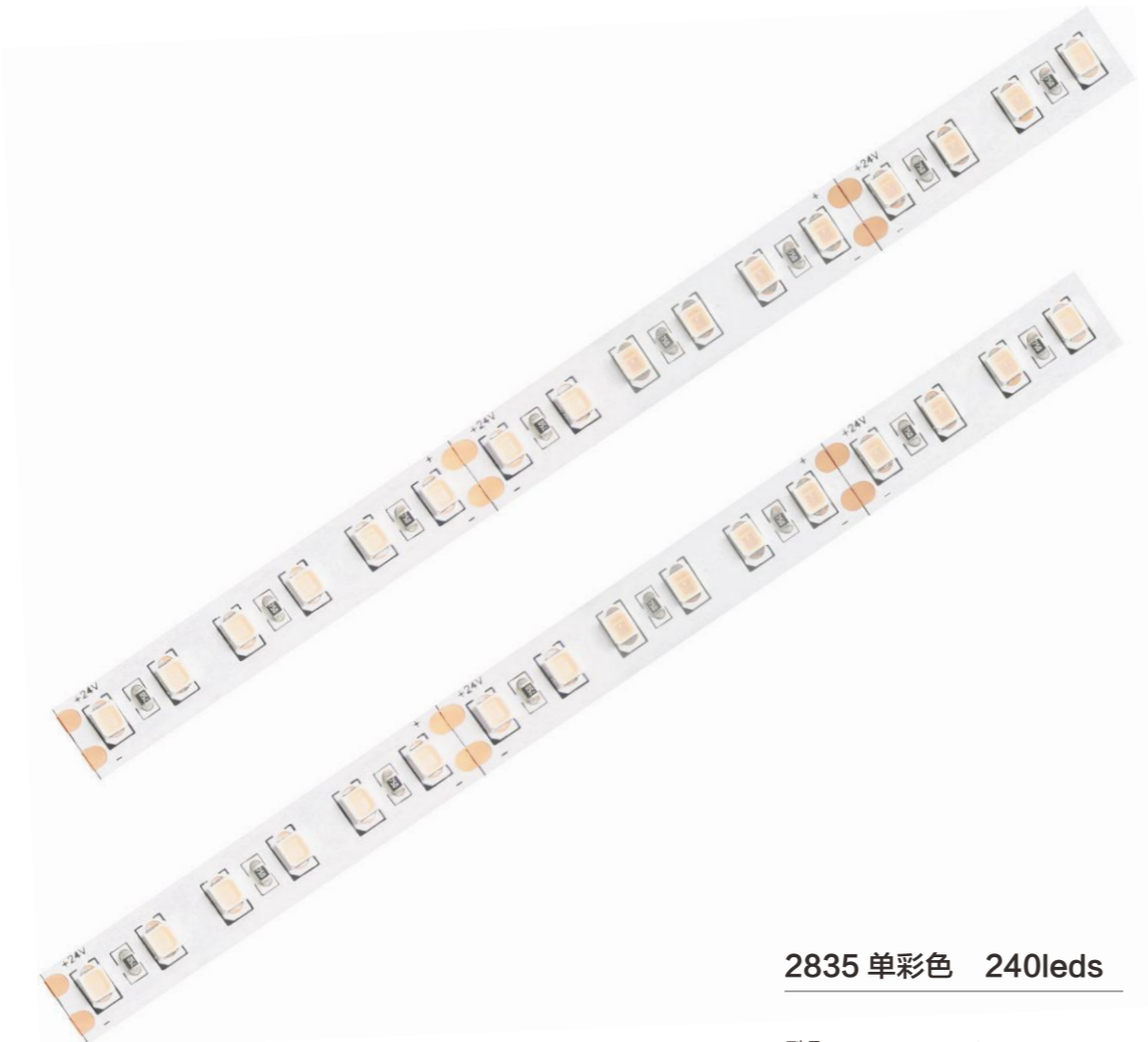

2835 单彩色 240leds

型号: SG-12-L441/SG-24-L455

电压: DC12/24V

PCB板宽: 10mm [宽度可定制]

功率: 14.4W/M

波长: R:625~630nm/G:520~525nm/B:460~470nm

剪切: 12.5/25mm

防水工艺: 喷胶/滴胶/套管/硅胶挤出/灌胶/注胶

灯珠间距: 4.16mm

质保: 3年

尺寸: L5000xW10xH2mm

[备注]: 电压/板宽/功率/光通量/显指等均可定制 (功率/光通量值±10%)

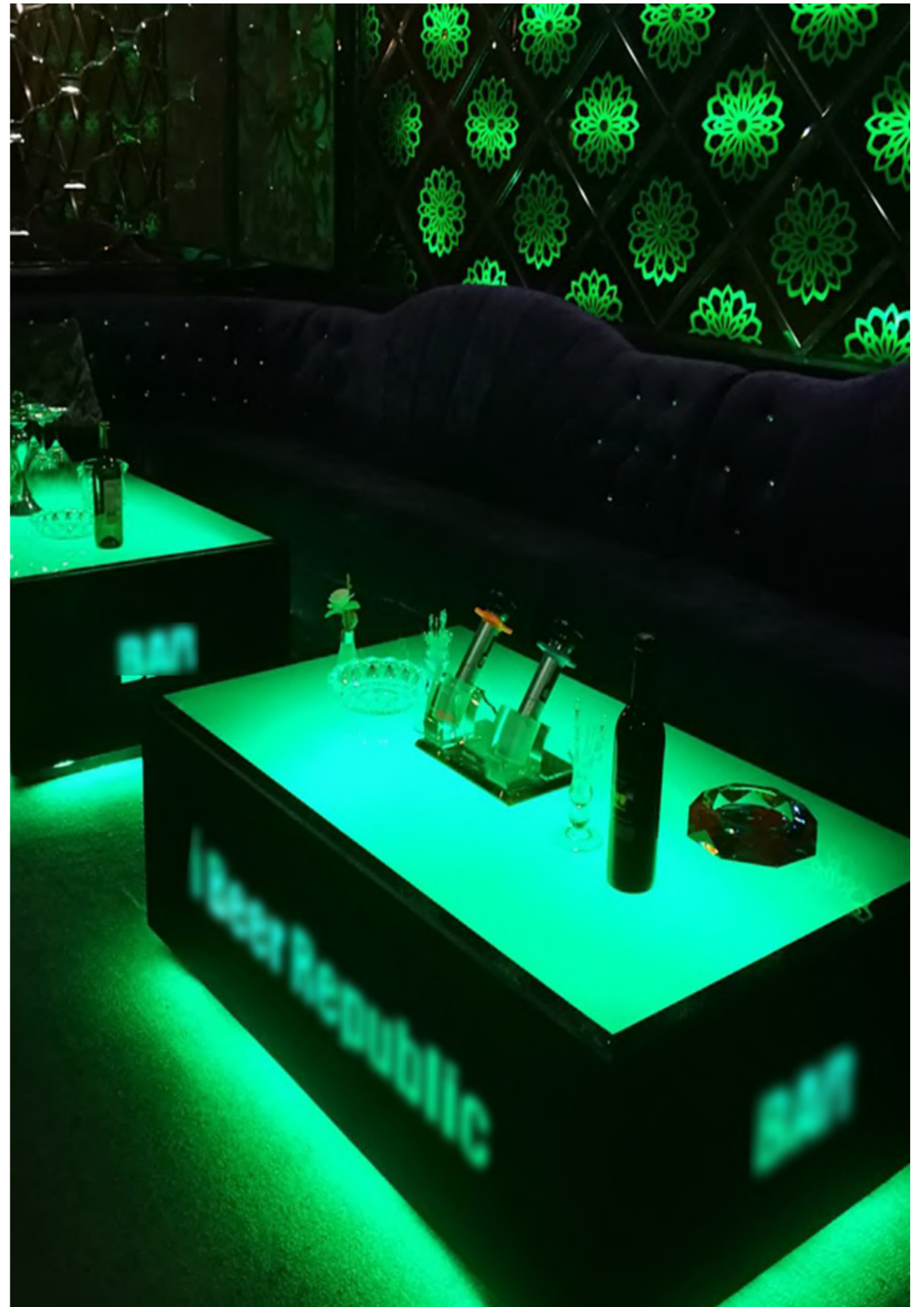

3528
2835
5050
3014
2216
RGB
RGBW
RGBWW

透视镜灯带
3528
2835
5050
3014
2216
RGB
RGBW
RGBWW

彩光系列

CE c UL US RoHS

SG-SMD5050 R/G/B/Y (30/60/120leds/M)



5050 R/G/B/Y 30leds

型号: SG-12-F18/SG-24-F19

电压: DC12/24V

PCB板宽: 10mm [宽度可定制]

功率: 6.6/7.9W/M

波长: R:625~630nm/G:520~525nm/B:460~470nm

剪切: 100/166.66mm

防水工艺: 喷胶/滴胶/套管/硅胶挤出/灌胶/注胶

灯珠间距: 33.33mm

质保: 3年

尺寸: L5000xW10xH2mm

[备注]: 电压/板宽/功率/光通量/显指等均可定制 (功率/光通量值±10%)



彩光系列

CE c UL US RoHS

SG-SMD5050 R/G/B/Y (60/120/240leds/M)
SG-SMD5050 冰蓝(60leds/M)



5050 R/G/B/Y 120leds

型号: SG-24-F48

电压: DC24V

PCB板宽: 20mm [宽度可定制]

功率: 26W/M

波长: R:625~630nm/G:520~525nm/B:460~470nm

剪切: 100mm

防水工艺: 喷胶/滴胶/套管/硅胶挤出/灌胶/注胶

灯珠间距: 8.33mm

质保: 3年

尺寸: L5000xW20xH2mm

[备注]: 电压/板宽/功率/光通量/显指等均可定制 (功率/光通量值±10%)



5050 R/G/B/Y 60leds

型号: SG-12-F02/SG-24-F83

电压: DC12/24V

PCB板宽: 10mm [宽度可定制]

功率: 13W/M

波长: R:625~630nm/G:520~525nm/B:460~470nm

剪切: 50/100mm

防水工艺: 喷胶/滴胶/套管/硅胶挤出/灌胶/注胶

灯珠间距: 16.67mm

质保: 3年

尺寸: L5000xW10xH2mm

[备注]: 电压/板宽/功率/光通量/显指等均可定制 (功率/光通量值±10%)



5050冰蓝光 60leds

型号: SG-12-F02/SG-24-F83

电压: DC12/24V

PCB板宽: 10mm/20mm [宽度可定制]

功率: 13W/M

波长: R:625~630nm/G:520~525nm/B:460~470nm

剪切: 50/100mm

防水工艺: 喷胶/滴胶/套管/硅胶挤出/灌胶/注胶

灯珠间距: 16.67mm

质保: 3年

尺寸: L5000xW10xH2mm/L5000xW20xH2mm

[备注]: 电压/板宽/功率/光通量/显指等均可定制 (功率/光通量值±10%)





06

幻彩系列

产品特性:

LED: 采用晶元/三安芯片高品质封装的LED

PCB: 优质铜箔的FPC

光束角: 120

工作温度: -20~45°C

SDCM: <3步

调光方式: PWM (支持可调光的驱动器:

DMX512 SPI控制器等)

幻彩系列

CE c UL US RoHS

SG-SMD5050RGB (30/60leds/M)



低压灯带

5050 RGB 30leds

型号: SG-05-LD20

电压: DC5V

PCB板宽: 10mm [宽度可定制]

功率: 7.2W/M

波长: R:625-630nm/G:520-525nm/B:460-470nm

剪切: 33.33mm

防水工艺: 喷胶/滴胶/套管/硅胶挤出/灌胶/注胶

灯珠间距: 33.33mm

质保: 3年

尺寸: L5000xW10xH2mm

[备注]: 电压/板宽/功率/光通量/显指等均可定制 (功率/光通量值±10%)



幻彩系列



- [SG-SMD5050RGB] 30/60leds/M
- [SG-SMD5050RGBW四合一] 30/60leds/M
- [SG-DMX5050RGB] 60leds/M
- [SG-DMX5050RGBW] 60leds/M

特点&应用

可调光、多种防水类型可选、操作方便、可切割、可连接

广泛应用于各种装饰和间接照明场所：

- 游乐园、KTV、电影院、等室内装饰照明
- 广告、招牌、标志装饰照明
- 桥梁、道路、花园、度假装饰照明
- 户外亮化，家居吊顶装饰照明

5050 RGB 60leds

型号: SG-12-F964/SG-24-F965

电压: DC12/24V

PCB板宽: 10mm [宽度可定制]

功率: 12W/M

波长: R:625-630nm/G:520-525nm/B:460-470nm

剪切: 50/100mm

防水工艺: 喷胶/滴胶/套管/硅胶挤出/灌胶/注胶

灯珠间距: 16.67mm

质保: 3年

尺寸: L5000xW10xH2mm

[备注]: 电压/板宽/功率/光通量/显指等均可定制 (功率/光通量值±10%)



透镜灯带

3528

2835

5050

3014

2216

RGB

RGBW

RGBWW

幻彩系列



SG-SMD5050RGBW四合一 (30/60leds/M)



5050RGBW 30leds

型号: SG-05-FE68
 电压: DC5V
 PCB板宽: 10mm [宽度可定制]
 显指: W:Ra≥80
 功率: 12W/M(@CRI80&2700K)
 色温/波长: W:2700-6500K
 R:620-625nm, G:520-525nm, B:460-467nm
 光效: /
 光通: 490lm/M(@CRI80&2700K)
 剪切: 33.33mm
 防水工艺: 喷胶/滴胶/套管/硅胶挤出/灌胶/注胶
 灯珠间距: 33.33mm
 质保: 3年
 尺寸: L5000xW10xH2mm

[备注]: 电压/板宽/功率/光通量/显指等均可定制 (功率/光通量值±10%)



5050RGBW 60leds

型号: SG-12-FE69/SG-24-FE70
 电压: DC12/24V
 PCB板宽: 10mm [宽度可定制]
 显指: W:Ra≥80
 功率: 19W/M(@CRI80&2700K)
 色温/波长: W:2700-6500K
 R:620-625nm, G:520-525nm, B:460-467nm
 光效: /
 光通: 720lm/M(@CRI80&2700K)
 剪切: 50mm/100mm
 防水工艺: 喷胶/滴胶/套管/硅胶挤出/灌胶/注胶
 灯珠间距: 16.67mm
 质保: 3年
 尺寸: L5000xW10xH2mm

[备注]: 电压/板宽/功率/光通量/显指等均可定制 (功率/光通量值±10%)



幻彩系列



SG-DMX5050RGB&DMX5050RGBW(60leds/M)



DMX5050RGB 60leds

型号: SG-24-FG04
 电压: DC24V
 PCB板宽: 12mm [宽度可定制]
 显指: W:Ra≥80
 功率: 15W/M(@CRI80&2700K)
 波长: R:620-630nm, G:515-525nm, B:465-475nm
 光效: /
 光通: 450lm/M(@CRI80&2700K)
 剪切: 10mm
 防水工艺: 喷胶/滴胶/套管/硅胶挤出/灌胶/注胶
 灯珠间距: 16.67mm
 质保: 3年
 尺寸: L5000xW12xH2mm

[备注]: 电压/板宽/功率/光通量/显指等均可定制 (功率/光通量值±10%)



DMX5050RGBW 60leds

型号: SG-24-FG67
 电压: DC24V
 PCB板宽: 12mm [宽度可定制]
 显指: W:Ra≥80
 功率: 20W/M(@CRI80&2700K)
 波长: R:620-630nm, G:515-525nm, B:465-475nm
 光效: /
 光通: 470lm/M(@CRI80&2700K)
 剪切: 10mm
 防水工艺: 喷胶/滴胶/套管/硅胶挤出/灌胶/注胶
 灯珠间距: 16.67mm
 质保: 3年
 尺寸: L5000xW12xH2mm

[备注]: 电压/板宽/功率/光通量/显指等均可定制 (功率/光通量值±10%)









07

超长系列

产品特性：

LED: 采用晶元/三安芯片高品质封装的LED

PCB: 优质铜箔的FPC

光束角: 120

工作温度: -20~45℃

SDCM: <3步

调光方式: PWM[支持可调光的驱动器, 如: 红外、蓝牙、APP、2.4G、0/1-10V、可控硅、DMX、DALI等]

超长灯带

10/15/20/25/30/40/50米，在长连接点亮的工作情况下，首端和尾端的亮度都能保持良好的一致性。

SG-SMD 2835	60leds	10M / 120leds	15M
SG-SMD 2835	60leds	20M / 120leds	20M
SG-SMD 2835	60leds	25M / 60leds	30M
SG-SMD 2835	84leds		50M

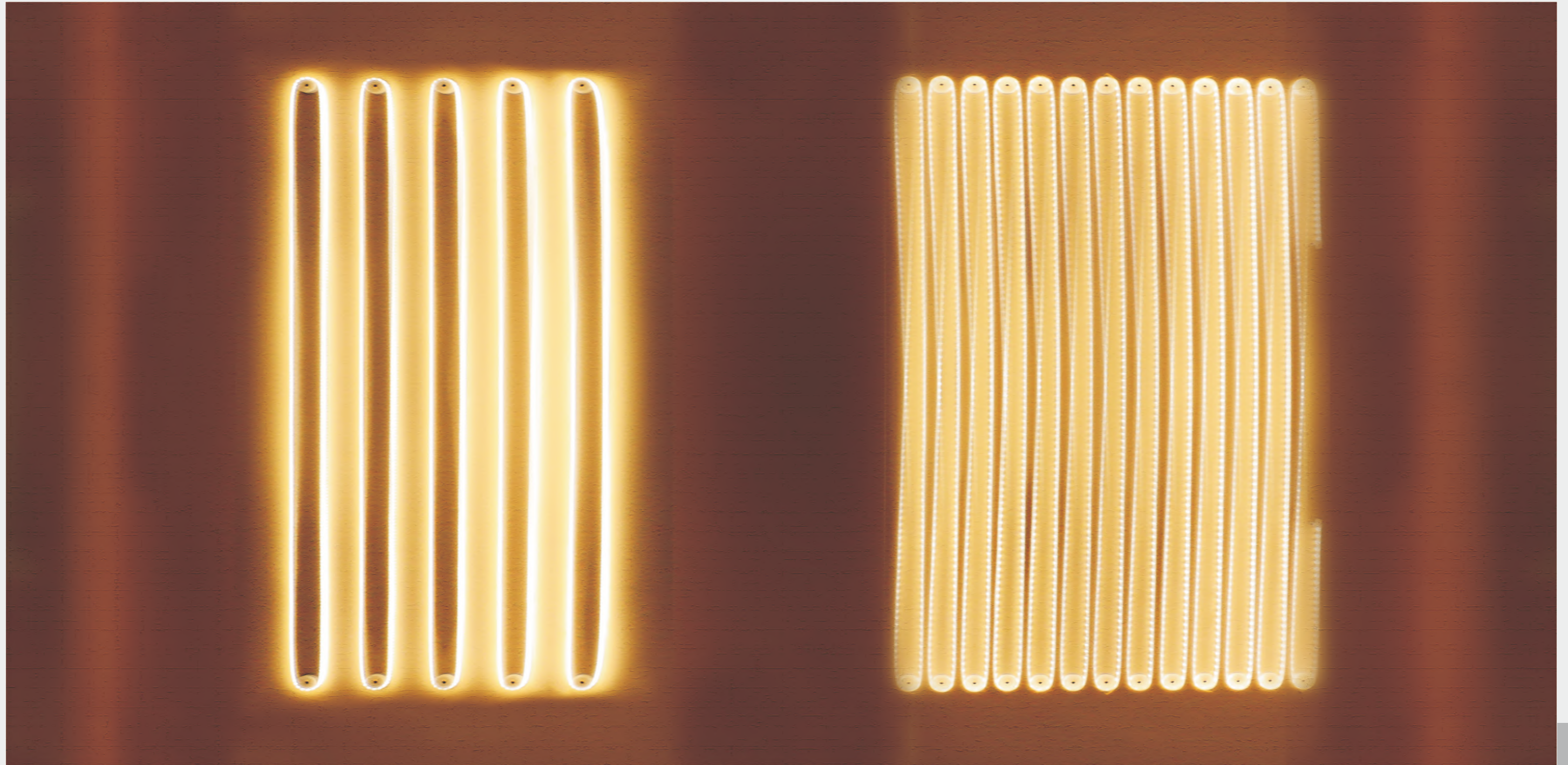

超长系列

CE c UL US RoHS

SG-SMD2835 (60/70/84/120leds/M)



低压灯带

2835 60leds 10M

型号: SG-24-L968
 电压: DC24V
 PCB板宽: 10mm [宽度可定制]
 显指: Ra≥80/90/95
 功率: 8W/M(@CRI80&2700K)
 色温: 1600K~6500K
 光效: 67.5lm/W
 光通: 540lm/M(@CRI80&2700K)
 剪切: 83.3mm
 防水工艺: 喷胶/滴胶/套管/硅胶挤出/灌胶/注胶
 灯珠间距: 16.67mm
 质保: 3年
 尺寸: L5000xW10xH1mm

[备注]: 电压/板宽/功率/光通量/显指等均可定制 (功率/光通量值±10%)



2835 120leds 15M

型号: SG-36-L971
 电压: DC36V
 PCB板宽: 10mm [宽度可定制]
 显指: Ra≥80/90/95
 功率: 12W/M(@CRI80&2700K)
 色温: 1600K~6500K
 光效: 90.83lm/W
 光通: 1090lm/M(@CRI80&2700K)
 剪切: 83.33mm
 防水工艺: 喷胶/滴胶/套管/硅胶挤出/灌胶/注胶
 灯珠间距: 8.33mm
 质保: 3年
 尺寸: L5000xW10xH1mm

[备注]: 电压/板宽/功率/光通量/显指等均可定制 (功率/光通量值±10%)

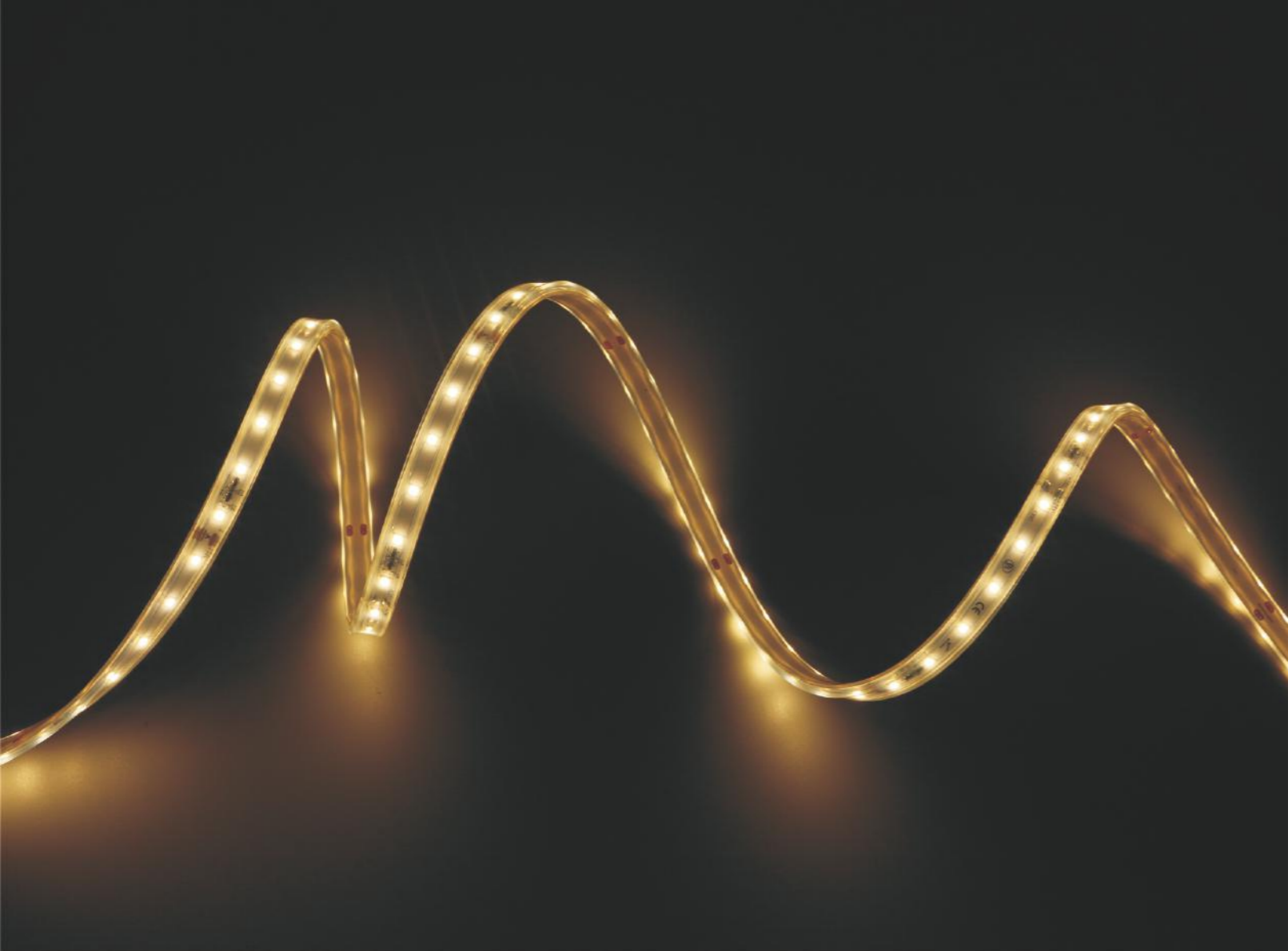

超长系列



[超长尺寸] 10M/15M/20M/25M/30M/50M/60M/100M
 [SG-SMD2835] 60/70/84/120leds/M

特点&应用

可调光、多种防水类型可选、操作方便、可切割、可连接

广泛应用于各种装饰和间接照明场所：

- 游乐园、KTV、电影院、等室内装饰照明
- 广告、招牌、标志装饰照明
- 桥梁、道路、花园、度假装饰照明
- 户外亮化，家居吊顶装饰照明

透镜灯带

3528

2835

5050

3014

2216

RGB

RGBW

RGBWW

超长系列

CE c UL US RoHS

SG-SMD2835 (60/70/84/120leds/M)



2835 60leds 20M

型号: SG-24-F322 SG-24-L968

电压: DC24V

PCB板宽: 10mm [宽度可定制]

显指: Ra≥80/90/95

功率: 2.4/5W/M (@CRI80&2700K)

色温: 1600K~6500K

光效: 100/70lm/W

光通: 240/350lm/M (@CRI80&2700K)

剪切: 83.3mm

防水工艺: 喷胶/滴胶/套管/硅胶挤出/灌胶/注胶

灯珠间距: 16.67mm

质保: 3年

尺寸: L5000xW10xH1mm

[备注]: 电压/板宽/功率/光通量/显指等均可定制 (功率/光通量值±10%)

2835 120leds 20M

型号: SG-24-L969

电压: DC24V

PCB板宽: 10mm [宽度可定制]

显指: Ra≥80/90/95

功率: 11W/M (@CRI80&2700K)

色温: 1600K~6500K

光效: 90lm/W

光通: 770lm/M (@CRI80&2700K)

剪切: 41.6mm

防水工艺: 喷胶/滴胶/套管/硅胶挤出/灌胶/注胶

灯珠间距: 8.33mm

质保: 3年

尺寸: L5000xW10xH1mm

[备注]: 电压/板宽/功率/光通量/显指等均可定制 (功率/光通量值±10%)

超长系列

CE c UL US RoHS

SG-SMD2835 (60/70/84/120leds/M)



2835 60leds 25M

型号: SG-24-F350

电压: DC24V

PCB板宽: 10mm [宽度可定制]

显指: Ra≥80/90/95

功率: 2.4W/M (@CRI80&2700K)

色温: 1600K~6500K

光效: 100lm/W

光通: 240lm/M (@CRI80&2700K)

剪切: 100mm

防水工艺: 喷胶/滴胶/套管/硅胶挤出/灌胶/注胶

灯珠间距: 16.67mm

质保: 3年

尺寸: L5000xW10xH1mm

[备注]: 电压/板宽/功率/光通量/显指等均可定制 (功率/光通量值±10%)

2835 60leds 30M

型号: SG-36-L970

电压: DC36V

PCB板宽: 10mm [宽度可定制]

显指: Ra≥80/90/95

功率: 6W/M (@CRI80&2700K)

色温: 1600K~6500K

光效: 93.33lm/W

光通: 560lm/M (@CRI80&2700K)

剪切: 166.67mm

防水工艺: 喷胶/滴胶/套管/硅胶挤出/灌胶/注胶

灯珠间距: 16.67mm

质保: 3年

尺寸: L5000xW10xH1mm

[备注]: 电压/板宽/功率/光通量/显指等均可定制 (功率/光通量值±10%)



低压灯带

低压灯带

RGBWW
RGBW
RGB
2216
3014
5050
2835
3528

RGBWW
RGBW
RGB
2216
3014
5050
2835
3528

超长系列



SG-SMD2835 (60/70/84/120leds/M)



2835 84leds 50M

型号: SG-48-LD23
 电压: DC48V
 PCB板宽: 12mm [宽度可定制]
 显指: Ra≥80/90/95
 功率: 5.6W/M(@CRI80&2700K)
 色温: 1600K~6500K
 光效: 103.57lm/W
 光通: 580lm/M(@CRI80&2700K)
 剪切: 167.7mm
 防水工艺: 喷胶/滴胶/套管/硅胶挤出/灌胶/注胶
 灯珠间距: 11.9mm
 质保: 3年
 尺寸: L5000xW12xH1mm

[备注]: 电压/板宽/功率/光通量/显指等均可定制 (功率/光通量值±10%)

超长系列



SG-SMD2835 (60/70/84/120leds/M)



2835 70leds 100M

型号: SG-48-LF96
 电压: DC48V
 PCB板宽: 12mm [宽度可定制]
 显指: Ra≥80/90/95
 功率: 2W/M(@CRI80&2700K)
 色温: 1600K~6500K
 光效: 120lm/W
 光通: 240lm/M(@CRI80&2700K)
 剪切: 200mm
 防水工艺: 喷胶/滴胶/套管/硅胶挤出/灌胶/注胶
 灯珠间距: 8.57mm
 质保: 3年
 尺寸: L5000xW12xH1mm

[备注]: 电压/板宽/功率/光通量/显指等均可定制 (功率/光通量值±10%)



2835 84leds 60M

型号: SG-48-LD23
 电压: DC48V
 PCB板宽: 12mm [宽度可定制]
 显指: Ra≥80/90/95
 功率: 3.7W/M(@CRI80&2700K)
 色温: 1600K~6500K
 光效: 130lm/W
 光通: 520lm/M(@CRI80&2700K)
 剪切: 167.7mm
 防水工艺: 喷胶/滴胶/套管/硅胶挤出/灌胶/注胶
 灯珠间距: 11.9mm
 质保: 3年
 尺寸: L5000xW12xH1mm

[备注]: 电压/板宽/功率/光通量/显指等均可定制 (功率/光通量值±10%)

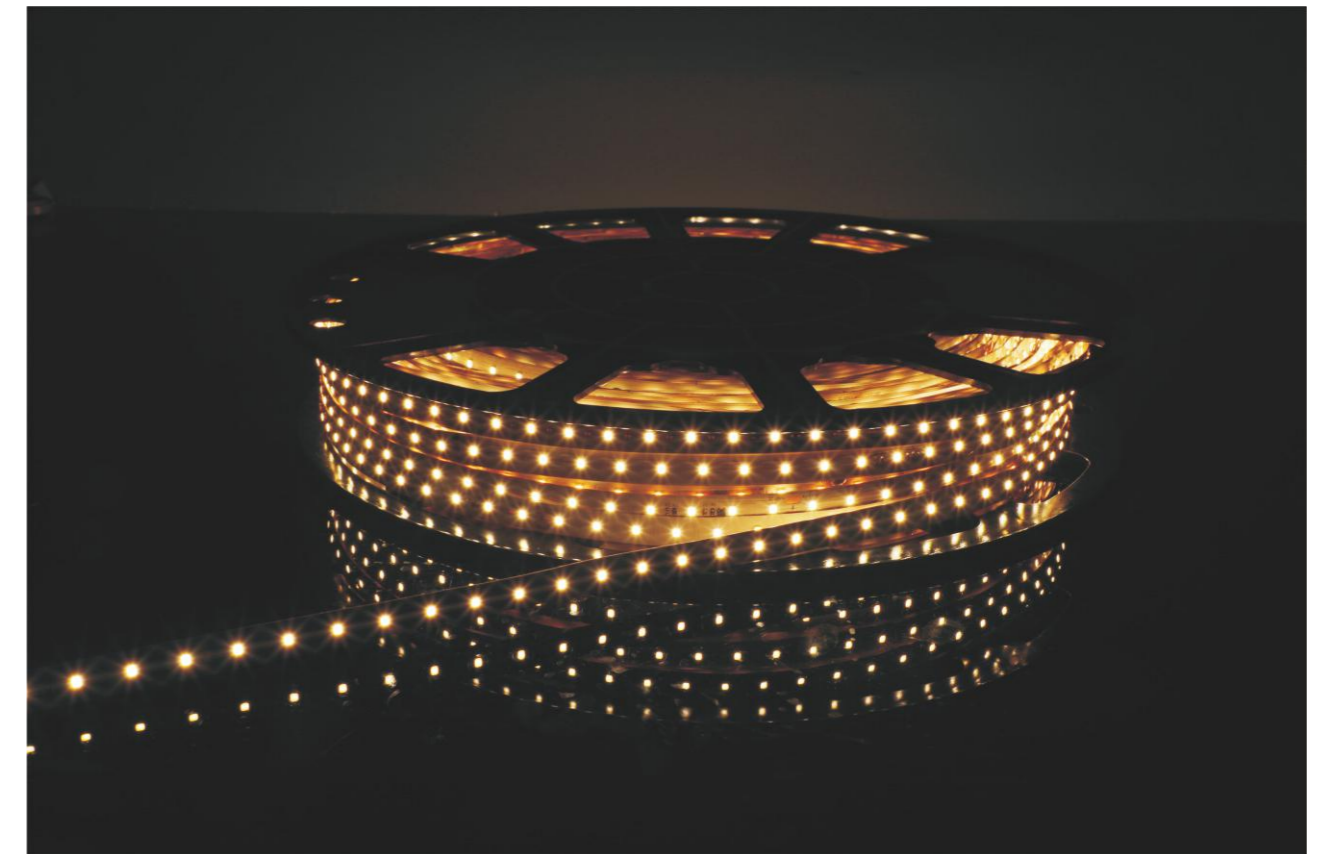

低压灯带

低压灯带

RGBWW
RGBW
RGB
2216
3014
5050
2835
3528

RGBWW
RGBW
RGB
2216
3014
5050
2835
3528











08

高光效系列

产品特性:

LED: 采用晶元/三安芯片高品质封装的LED

PCB: 优质铜箔的FPC

光束角: 120

工作温度: -20~45°C

SDCM: <3步

调光方式: PWM[支持可调光的驱动器, 如:

红外、蓝牙、APP、2.4G、0/1-10V、可控硅、DMX、DALI等]



170 LM/W

亮度升级，光效高达170lm/W

高光效系列采用超高亮度的LED，实现了在同等功率下输出更高亮度的高光效特性。

SG-SMD 2835 64/70/80/120/128/140/160/240leds

高光效系列 CE c UL US RoHS

SG-SMD2835 4灯一串 (64/120leds/M)



2835 64leds

型号: SG-12-LD38

电压: DC12V

PCB板宽: 10mm [宽度可定制]

显指: Ra≥80/90/95

功率: 5.6W/M(@CRI80&2700K)

色温: 1600K~6500K

光效: 142.86lm/W

光通: 800lm/M(@CRI80&2700K)

剪切: 62.5mm

防水工艺: 喷胶/滴胶/套管/硅胶挤出/灌胶/注胶

灯珠间距: 15.63mm

质保: 3年

尺寸: L5000xW10xH1mm

[备注]: 电压/板宽/功率/光通量/显指等均可定制 (功率/光通量值±10%)

高光效系列

[SG-SMD2835]-[4灯一串] 64/120leds/M [SG-SMD2835]-[7灯一串] 70/140/168/leds/M

[SG-SMD2835]-[三星]-[7灯一串] 70/140leds/M

[SG-SMD2835]-[8灯一串] 64/80/128/160/240leds/M

特点&应用

可调光、多种防水类型可选、操作方便、可切割、可连接

广泛应用于各种装饰和间接照明场所：

- 游乐园、KTV、电影院、等室内装饰照明
- 广告、招牌、标志装饰照明
- 桥梁、道路、花园、度假装饰照明
- 户外亮化，家居吊顶装饰照明

2835 120leds

型号: SG-12-LD21

电压: DC12V

PCB板宽: 10mm [宽度可定制]

显指: Ra≥80/90/95

功率: 10W/M(@CRI80&2700K)

色温: 1600K~6500K

光效: 145lm/W

光通: 1450lm/M(@CRI80&2700K)

剪切: 33.3mm

防水工艺: 喷胶/滴胶/套管/硅胶挤出/灌胶/注胶

灯珠间距: 8.33mm

质保: 3年

尺寸: L5000xW10xH1mm

[备注]: 电压/板宽/功率/光通量/显指等均可定制 (功率/光通量值±10%)



高光效系列 CE c UL US RoHS

SG-SMD2835 7灯一串 (70/140/168leds/M)



2835 70leds

型号: SG-24-LD35
 电压: DC24V
 PCB板宽: 10mm [宽度可定制]
 显指: Ra≥80/90/95
 功率: 4.8/7.2W/M(@CRI80&2700K)
 色温: 1600K~6500K
 光效: 119.79lm/111.11lm/W
 光通: 575/800lm/M(@CRI80&2700K)
 剪切: 100mm
 防水工艺: 喷胶/滴胶/套管/硅胶挤出/灌胶/注胶
 灯珠间距: 14.29mm
 质保: 3年
 尺寸: L5000xW10xH1mm

[备注]: 电压/板宽/功率/光通量/显指等均可定制 (功率/光通量值±10%)

高光效系列 CE c UL US RoHS

SG-SMD2835 7灯一串 (70/140/168leds/M)



2835 168leds

型号: SG-24-FE39
 电压: DC24V
 PCB板宽: 10mm [宽度可定制]
 显指: Ra≥80/90/95
 功率: 21W/M(@CRI80&2700K)
 色温: 1600K~6500K
 光效: 118lm/W
 光通: 2500lm/M(@CRI80&2700K)
 剪切: 41.67mm
 防水工艺: 喷胶/滴胶/套管/硅胶挤出/灌胶/注胶
 灯珠间距: 5.95mm
 质保: 3年
 尺寸: L5000xW10xH1mm

[备注]: 电压/板宽/功率/光通量/显指等均可定制 (功率/光通量值±10%)

2835 140leds

型号: SG-24-LD36
 电压: DC24V
 PCB板宽: 10mm [宽度可定制]
 显指: Ra≥80/90/95
 功率: 9.6W/14W/M(@CRI80&2700K)
 色温: 1600K~6500K
 光效: 119.79lm/114.29lm/W
 光通: 1150lm/1600lm/M(@CRI80&2700K)
 剪切: 50mm
 防水工艺: 喷胶/滴胶/套管/硅胶挤出/灌胶/注胶
 灯珠间距: 7.14mm
 质保: 3年
 尺寸: L5000xW10xH1mm

[备注]: 电压/板宽/功率/光通量/显指等均可定制 (功率/光通量值±10%)



高光效系列 CE c UL US RoHS

SG-SMD2835 8灯一串 (64/80/128/160/240leds/M)



2835 64leds

型号: SG-24-LD37
 电压: DC24V
 PCB板宽: 10mm [宽度可定制]
 显指: Ra≥80/90/95
 功率: 5W/9.6W/M(@CRI80&2700K)
 色温: 1600K~6500K
 光效: 140lm/139.58lm/W
 光通: 700/1340lm/M(@CRI80&2700K)
 剪切: 125mm
 防水工艺: 喷胶/滴胶/套管/硅胶挤出/灌胶/注胶
 灯珠间距: 15.63mm
 质保: 3年
 尺寸: L5000xW10xH1mm

[备注]: 电压/板宽/功率/光通量/显指等均可定制 (功率/光通量值±10%)

高光效系列 CE c UL US RoHS

SG-SMD2835 8灯一串 (64/80/128/160/240leds/M)



2835 128leds

型号: SG-24-LC21
 电压: DC24V
 PCB板宽: 10mm [宽度可定制]
 显指: Ra≥80/90/95
 功率: 18W/M(@CRI80&2700K)
 色温: 1600K~6500K
 光效: 130lm/139.58lm/W
 光通: 2340lm/M(@CRI80&2700K)
 剪切: 62.5mm
 防水工艺: 喷胶/滴胶/套管/硅胶挤出/灌胶/注胶
 灯珠间距: 7.81mm
 质保: 3年
 尺寸: L5000xW10xH1mm

[备注]: 电压/板宽/功率/光通量/显指等均可定制 (功率/光通量值±10%)

2835 80leds

型号: SG-24-LD39
 电压: DC24V
 PCB板宽: 10mm [宽度可定制]
 显指: Ra≥80/90/95
 功率: 12W/M(@CRI80&2700K)
 色温: 1600K~6500K
 光效: 140lm/W
 光通: 1680lm/M(@CRI80&2700K)
 剪切: 100mm
 防水工艺: 喷胶/滴胶/套管/硅胶挤出/灌胶/注胶
 灯珠间距: 12.5mm
 质保: 3年
 尺寸: L5000xW10xH1mm

[备注]: 电压/板宽/功率/光通量/显指等均可定制 (功率/光通量值±10%)



2835 160leds

型号: SG-24-L642
 电压: DC24V
 PCB板宽: 10mm [宽度可定制]
 显指: Ra≥80/90/95
 功率: 24W/M(@CRI80&2700K)
 色温: 1600K~6500K
 光效: 125lm/W
 光通: 3000lm/M(@CRI80&2700K)
 剪切: 33.33mm
 防水工艺: 滴胶/喷胶/套管/硅胶挤出/灌胶/注胶防水
 灯珠间距: 6.25mm
 质保: 3年
 尺寸: L5000xW10xH1mm

[备注]: 电压/板宽/功率/光通量/显指等均可定制 (功率/光通量值±10%)

高光效系列 CE c UL US RoHS



SG-SMD2835 8灯一串 (64/80/128/160/240leds/M)



2835 240leds

型号: SG-24-L643

电压: DC24V

PCB板宽: 10mm [宽度可定制]

显指: Ra≥80/90/95

功率: 30W/M(@CRI80&2700K)

色温: 1600K~6500K

光效: 126.67lm/W

光通: 3800lm/M(@CRI80&2700K)

剪切: 50mm

防水工艺: 喷胶/滴胶/套管/硅胶挤出/灌胶/注胶

灯珠间距: 4.17mm

质保: 3年

尺寸: L5000xW10xH1mm



[备注]: 电压/板宽/功率/光通量/显指等均可定制 (功率/光通量值±10%)

高光效系列 CE UL US ROHS

建议适配型材 >>

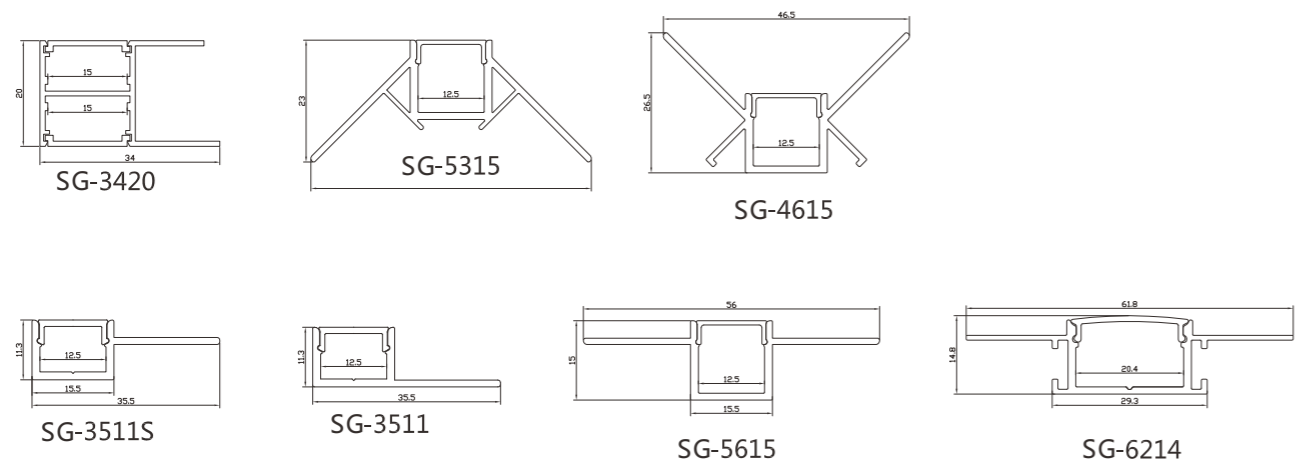
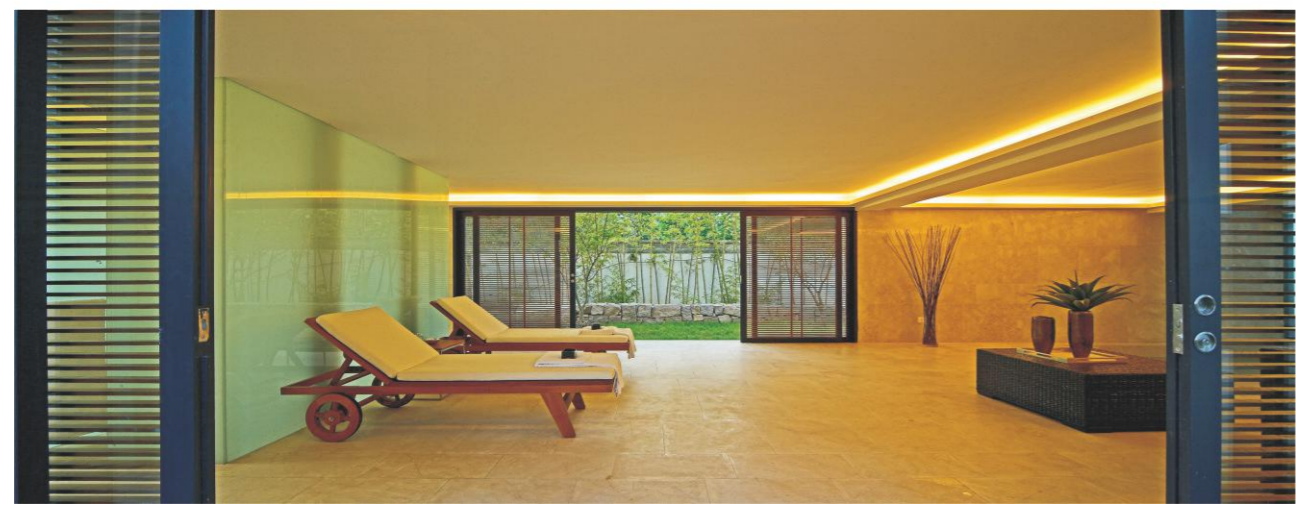
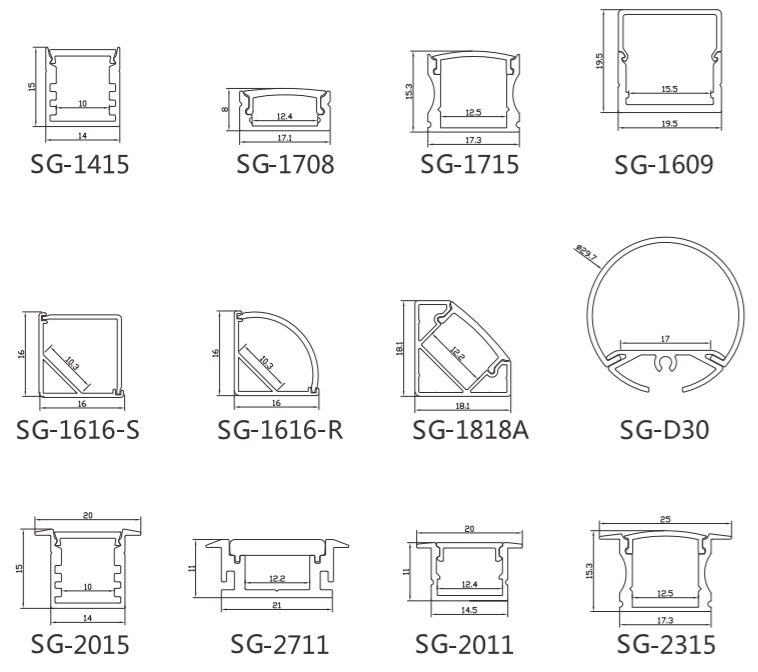

高光效系列 CE UL US ROHS

建议适配型材 >>

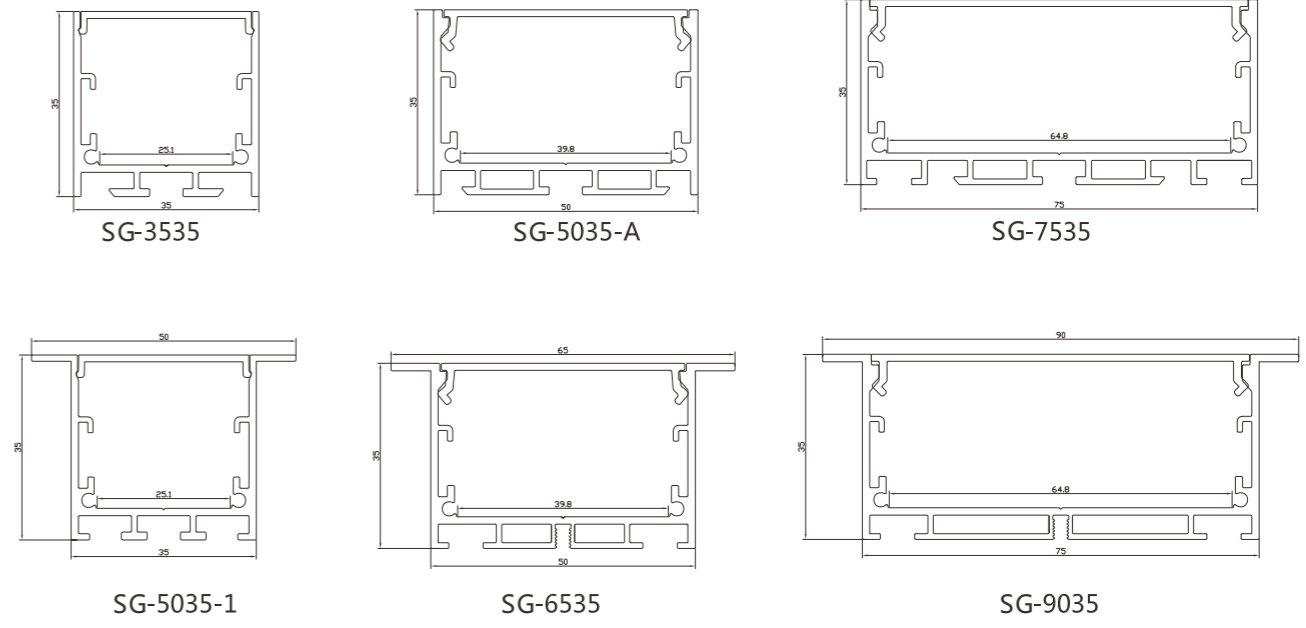
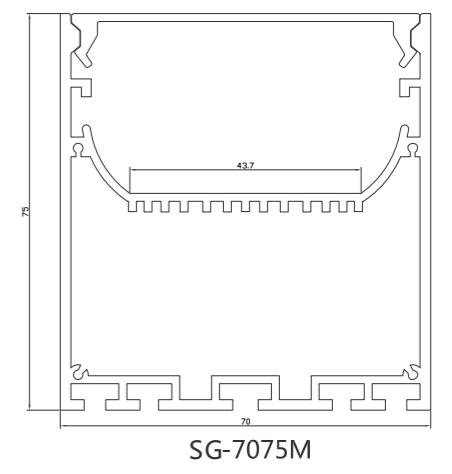
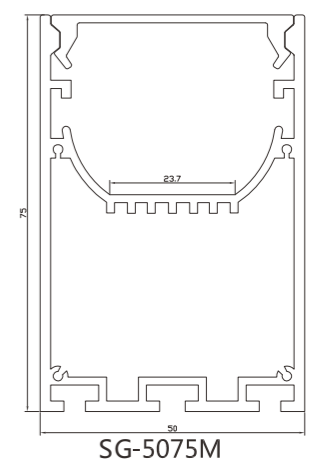







09

全光谱系列

产品特性:

LED: 采用晶元/三安芯片高品质封装的LED

PCB: 优质铜箔的FPC

光束角: 120

工作温度: -20~45°C

SDCM: <3步

调光方式: PWM[支持可调光的驱动器, 如:

红外、蓝牙、APP、2.4G、0/1-10V、可控硅、DMX、DALI等]



R_a (R1~R8平均值) ≥ 95
 R_a (R1~R15平均值) ≥ 90
 R_f (色彩逼真度) ≥ 90
 R_g (色彩饱和度) ≥ 100



高显色，还原色彩本色
 特别适用于有高清色彩要求的场合

SG-SMD 2835 64/70/80/120/128/140/160/240leds

全光谱系列

CE c UL US RoHS

SG-SMD2835 (60/120leds/M)



低压灯带



2835 60leds

型号: SG-12-F152 / SG-24-F156
 电压: DC12/24V
 PCB板宽: 10mm [宽度可定制]
 显指: Ra≥95
 功率: 12W/M(@CRI95&2700K)
 色温: 1600K~6500K
 光效: 69.17lm/W
 光通: 830lm/M(@CRI95&2700K)
 剪切: 50mm/100mm
 防水工艺: 喷胶/滴胶/套管/硅胶挤出/灌胶/注胶
 灯珠间距: 16.67mm
 质保: 3年
 尺寸: L5000xW10xH1mm

[备注]: 电压/板宽/功率/光通量/显指等均可定制 (功率/光通量值±10%)

全光谱系列

[SG-SMD2835] 60/120leds/M

特点&应用

可调光、多种防水类型可选、操作方便、可切割、可连接
 广泛应用于各种装饰和间接照明场所：

- 游乐园、KTV、电影院、等室内装饰照明
- 广告、招牌、标志装饰照明
- 桥梁、道路、花园、度假装饰照明
- 户外亮化，家居吊顶装饰照明

2835 120leds

型号: SG-12-L749/SG-24-L745
 电压: DC12/24V
 PCB板宽: 10mm [宽度可定制]
 显指: Ra≥95
 功率: 14W/M(@CRI95&2700K)
 色温: 1600K~6500K
 光效: 70lm/W
 光通: 980lm/M(@CRI95&2700K)
 剪切: 25mm/50mm
 防水工艺: 喷胶/滴胶/套管/硅胶挤出/灌胶/注胶
 灯珠间距: 8.33mm
 质保: 3年
 尺寸: L5000xW10xH1mm

[备注]: 电压/板宽/功率/光通量/显指等均可定制 (功率/光通量值±10%)



透镜灯带

3528

2835

5050

3014

2216

RGB

RGBW

RGBWW









10

短剪切系列

产品特性:

LED: 采用晶元/三安芯片高品质封装的LED

PCB: 优质铜箔的FPC

光束角: 120

工作温度: -20~45°C

SDCM: <3步

调光方式: PWM[支持可调光的驱动器, 如:

红外、蓝牙、APP、2.4G、0/1-10V、可控硅、DMX、DALI等]



短剪切系列

SG-SMD2835 (60/120leds/M)



2835 60leds 一灯剪

型号: SG-5-F634
 电压: DC5V
 PCB板宽: 8mm [宽度可定制]
 显指: Ra≥80/90/95
 功率: 4W/M(@CRI80&2700K)
 色温: 1600K~6500K
 光效: 62.5lm/W
 光通: 250lm/M(@CRI80&2700K)
 剪切: 16.66mm
 防水工艺: 喷胶/滴胶/套管/硅胶挤出/灌胶/注胶
 灯珠间距: 16.67mm
 质保: 3年
 尺寸: L2000xW8xH1mm

[备注]: 电压/板宽/功率/光通量/显指等均可定制 (功率/光通量值±10%)

2835 120leds 一灯剪

型号: SG-24-F636
 电压: DC24V
 PCB板宽: 10mm [宽度可定制]
 显指: Ra≥80/90/95
 功率: 14W/M(@CRI80&2700K)
 色温: 1600K~6500K
 光效: 100lm/W
 光通: 1400lm/M(@CRI80&2700K)
 剪切: 8.33mm
 防水工艺: 喷胶/滴胶/套管/硅胶挤出/灌胶/注胶
 灯珠间距: 8.33mm
 质保: 3年
 尺寸: L5000xW10xH1mm

[备注]: 电压/板宽/功率/光通量/显指等均可定制 (功率/光通量值±10%)



一灯剪单色



一灯剪双色



两灯剪单色

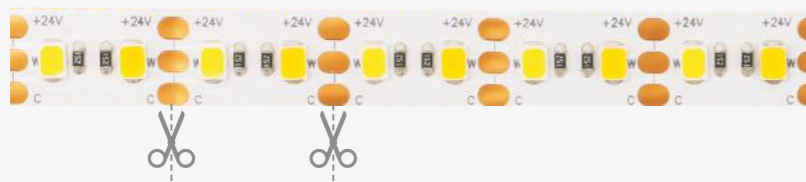

两灯剪双色

短剪切系列

[SG-SMD2835]-[一灯剪] 60/120leds/M [SG-SMD2835]-[一灯剪双色] 120leds/M
 [SG-SMD2835]-[两灯剪] 60leds/M [SG-SMD2835]-[两灯剪双色] 120leds/M
 [SG-SMD5050]-[一灯剪] 60leds/M

特点&应用

可调光、多种防水类型可选、操作方便、可切割、可连接
 广泛应用于各种装饰和间接照明场所：

- 游乐园、KTV、电影院、等室内装饰照明
- 广告、招牌、标志装饰照明
- 桥梁、道路、花园、度假装饰照明
- 户外亮化，家居吊顶装饰照明

短剪切系列 CE UL US RoHS
SG-SMD2835 (60/120leds/M)



2835 120leds 一灯剪双色

型号: SG-24-F638
电压: DC24V
PCB板宽: 10mm [宽度可定制]
显指: Ra≥80/90/95
功率: 14W/M(@CRI80&2700K)
色温: 1600K~6500K
光效: 100lm/W
光通: 1400lm/M(@CRI80&2700K)
剪切: 8.33mm
防水工艺: 喷胶/滴胶/套管/硅胶挤出/灌胶/注胶
灯珠间距: 8.33mm
质保: 3年
尺寸: L5000xW10xH1mm

[备注]: 电压/板宽/功率/光通量/显指等均可定制 (功率/光通量值±10%)



短剪切系列 CE UL US RoHS
SG-SMD2835 (60/120leds/M)



2835 120leds 两灯剪双色

型号: SG-24-F641
电压: DC24V
PCB板宽: 10mm [宽度可定制]
显指: Ra≥80/90/95
功率: 14W/M(@CRI80&2700K)
色温: 1600K~6500K
光效: 100lm/W
光通: 1400lm/M(@CRI80&2700K)
剪切: 16.66mm
防水工艺: 喷胶/滴胶/套管/硅胶挤出/灌胶/注胶
灯珠间距: 8.33mm
质保: 3年
尺寸: L2000xW10xH1mm

[备注]: 电压/板宽/功率/光通量/显指等均可定制 (功率/光通量值±10%)



2835 60leds 两灯剪

型号: SG-24-F639/SG-24-F640
电压: DC24V
PCB板宽: 8mm/10mm [宽度可定制]
显指: Ra≥80/90/95
功率: 9.6lm/14W/M(@CRI80&2700K)
色温: 1600K~6500K
光效: 104lm/100lm/W
光通: 1000lm/1400lm/M(@CRI80&2700K)
剪切: 16.66mm
防水工艺: 喷胶/滴胶/套管/硅胶挤出/灌胶/注胶
灯珠间距: 16.67mm
质保: 3年
尺寸: L5000xW8xH1mm/L5000xW10xH1mm

[备注]: 电压/板宽/功率/光通量/显指等均可定制 (功率/光通量值±10%)



短剪切系列 CE c UL US RoHS

SG-SMD5050 (60leds/M)

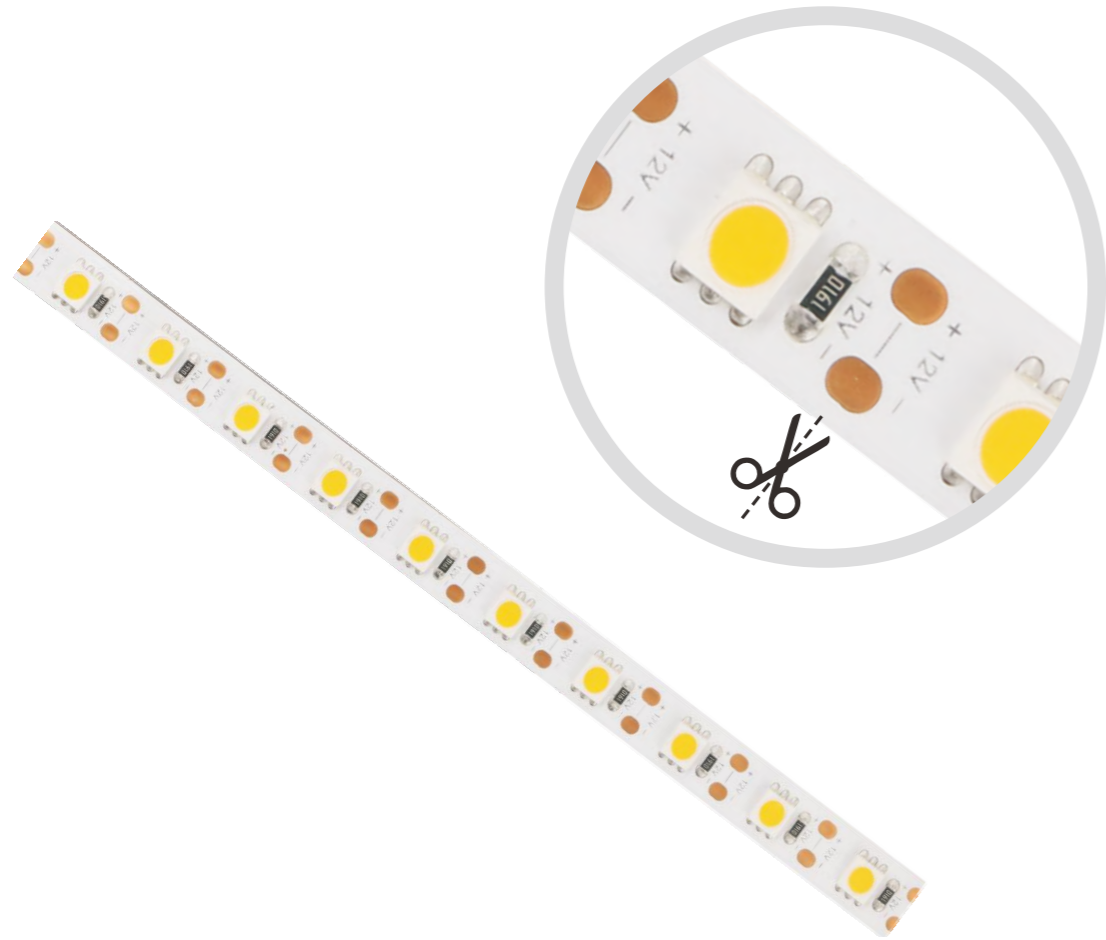

5050 60leds 一灯剪

型号: SG-12-F635

电压: DC24V

PCB板宽: 10mm [宽度可定制]

显指: Ra≥80/90/95

功率: 13W/M(@CRI80&2700K)

色温: 1600K~6500K

光效: 84.62lm/W

光通: 1100lm/M(@CRI80&2700K)

剪切: 16.66mm

防水工艺: 喷胶/滴胶/套管/硅胶挤出/灌胶/注胶

灯珠间距: 16.67mm

质保: 3年

尺寸: L5000xW10xH2mm

[备注]: 电压/板宽/功率/光通量/显指等均可定制 (功率/光通量值±10%)











11

超暖系列

产品特性:

LED: 采用晶元/三安芯片高品质封装的LED

PCB: 优质铜箔的FPC

光束角: 120

工作温度: -20~45°C

SDCM: <3步

调光方式: PWM[支持可调光的驱动器, 如:

红外、蓝牙、APP、2.4G、0/1-10V、可控硅、DMX、DALI等]

超暖系列

CE c UL US RoHS

SG-SMD2835 (60/120leds/M)



低压灯带



1600K

超暖色温

1800K

超暖色温

2000K

超暖色温

2200K

超暖色温

2400K

超暖色温



2835 60leds

型号: SG-12-F152 / SG-24-F156

电压: DC12/24V

PCB板宽: 10mm [宽度可定制]

显指: Ra≥80/90/95

功率: 12W/M (@CRI80&2700K)

色温: 1600K~2400K

光效: 79.17lm/W

光通: 950lm/M (@CRI80&2700K)

剪切: 50mm/100mm

防水工艺: 喷胶/滴胶/套管/硅胶挤出/灌胶/注胶

灯珠间距: 16.67mm

质保: 3年

尺寸: L5000xW10xH1mm

[备注]: 电压/板宽/功率/光通量/显指等均可定制 (功率/光通量值±10%)

超暖系列

[SG-SMD2835] 60/120leds/M

特点&应用

以相对较少的蓝光输出、较低的亮度、较长的波长，营造出日出日落的昼夜规律下的温暖和自然的生态环境，原始而又熟悉的火光或蜡烛光时代; 可调光、多种防水类型可选、操作方便、可切割、可连接

广泛应用于各种装饰和间接照明场所:

- 游乐园、KTV、电影院、等室内装饰照明
- 广告、招牌、标志装饰照明
- 桥梁、道路、花园、度假装饰照明
- 户外亮化, 家居吊顶装饰照明



2835 120leds

型号: SG-24-L749/SG-24-L745

电压: DC12/24V

PCB板宽: 10mm [宽度可定制]

显指: Ra≥80/90/95

功率: 14W/M (@CRI80&2700K)

色温: 1600K~2400K

光效: 77.14lm/W

光通: 1080lm/M (@CRI80&2700K)

剪切: 25mm/50mm

防水工艺: 喷胶/滴胶/套管/硅胶挤出/灌胶/注胶

灯珠间距: 8.33mm

质保: 3年

尺寸: L5000xW10xH1mm

[备注]: 电压/板宽/功率/光通量/显指等均可定制 (功率/光通量值±10%)

透镜灯带

3528

2835

5050

3014

2216

RGB

RGBW

RGBWW









12

超冷系列

产品特性:

LED: 采用晶元/三安芯片高品质封装的LED

PCB: 优质铜箔的FPC

光束角: 120

工作温度: -20~45°C

SDCM: <3步

调光方式: PWM[支持可调光的驱动器, 如:

红外、蓝牙、APP、2.4G、0/1-10V、可控硅、DMX、DALI等]

超冷系列 CE c UL US RoHS
SG-SMD2835 (120leds/M)



低压灯带



2835 120leds

型号: SG-12-L749
电压: DC12V
PCB板宽: 10mm [宽度可定制]
显指: Ra≥80/90/95
功率: 14.4W/M (@CRI80&2700K)
色温: 7500K~10000K
光效: /
光通: /
剪切: 25mm
防水工艺: 喷胶/滴胶/套管/硅胶挤出/灌胶/注胶
灯珠间距: 8.3mm
质保: 3年
尺寸: L5000xW10xH1mm

[备注]: 电压/板宽/功率/光通量/显指等均可定制 (功率/光通量值±10%)

超冷系列

[SG-SMD2835] 120leds/M

CCT 7500K/ 10000K
500k/ 10000K

特点&应用

可调光、多种防水类型可选、操作方便、可切割、可连接

广泛应用于各种装饰和间接照明场所:

- 游乐园、KTV、电影院、等室内装饰照明
- 广告、招牌、标志装饰照明
- 桥梁、道路、花园、度假装饰照明
- 户外亮化, 家居吊顶装饰照明

2835 120leds

型号: SG-24-L745
电压: DC24V
PCB板宽: 10mm [宽度可定制]
显指: Ra≥80/90/95
功率: 14.4W/M (@CRI80&2700K)
色温: 500K~10000K
光效: /
光通: /
剪切: 50mm
防水工艺: 喷胶/滴胶/套管/硅胶挤出/灌胶/注胶
灯珠间距: 8.33mm
质保: 3年
尺寸: L5000xW10xH1mm

[备注]: 电压/板宽/功率/光通量/显指等均可定制 (功率/光通量值±10%)



透镜灯带

3528

2835

5050

3014

2216

RGB

RGBW

RGBWW

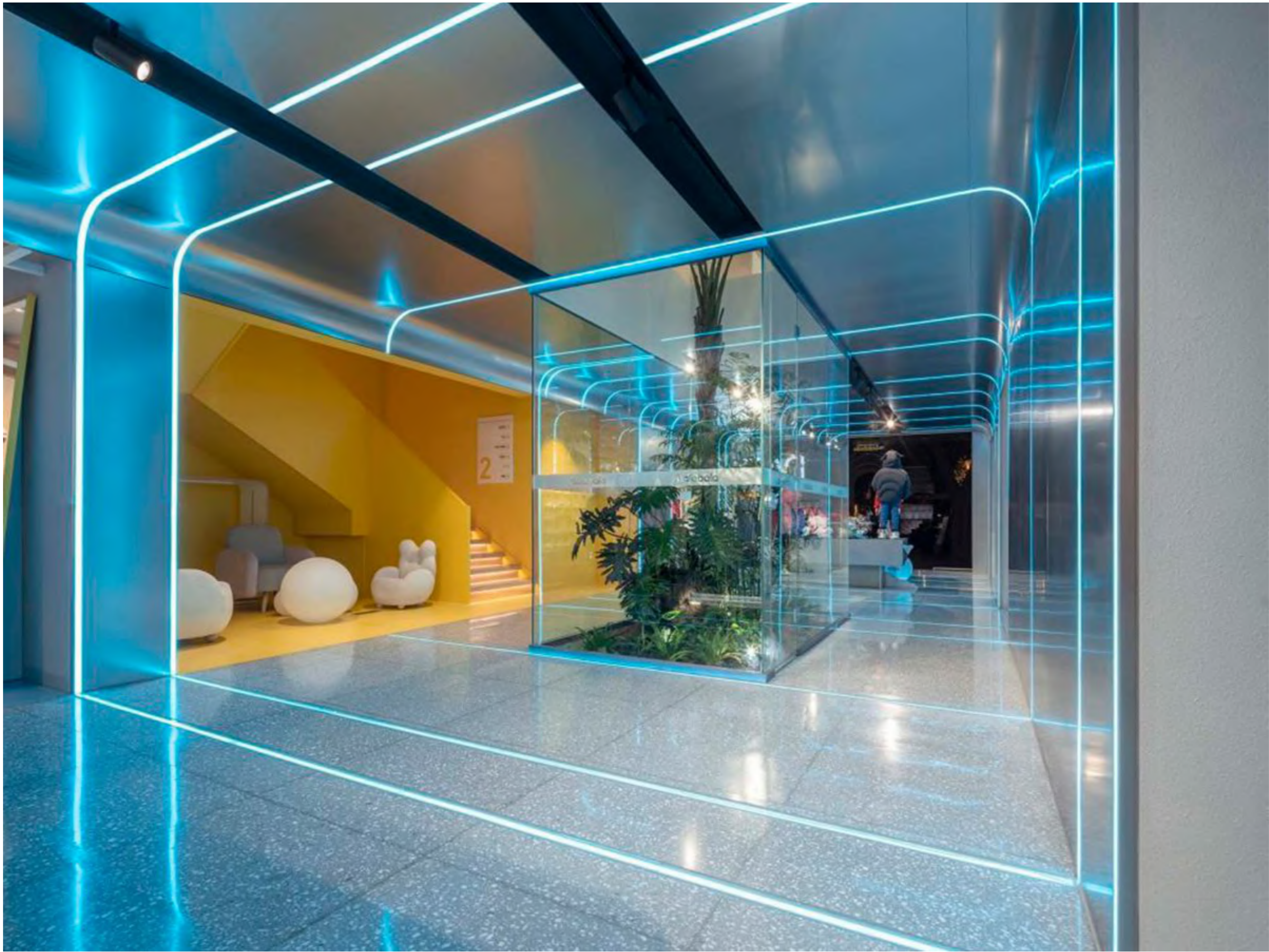







13

超窄系列

产品特性:

LED: 采用晶元/三安芯片高品质封装的LED

PCB: 优质铜箔的FPC

光束角: 120

工作温度: -20~45°C

SDCM: <3步

调光方式: PWM[支持可调光的驱动器, 如:

红外、蓝牙、APP、2.4G、0/1-10V、可控硅、DMX、DALI等]

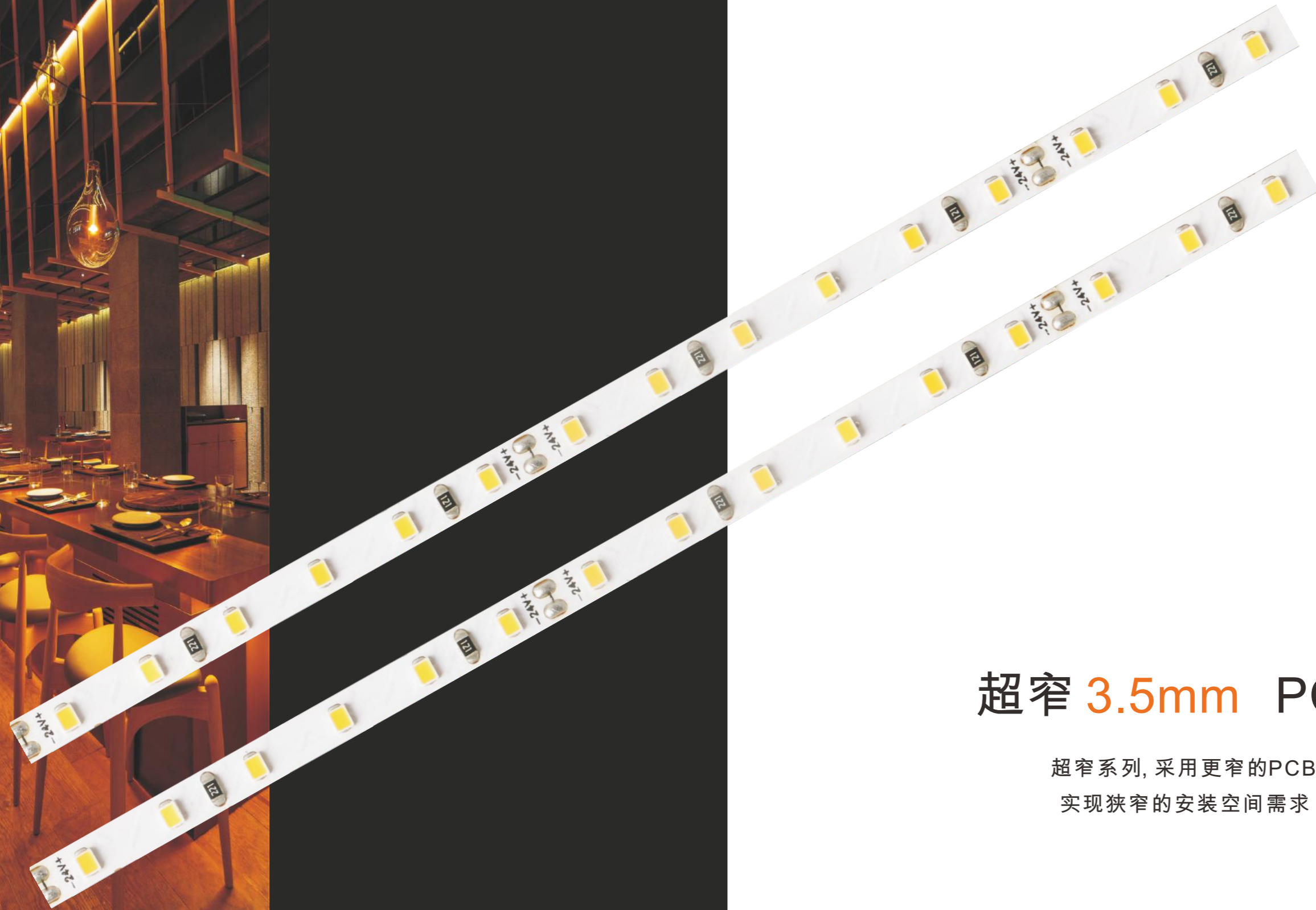

超窄 3.5mm PCB

超窄系列, 采用更窄的PCB
实现狭窄的安装空间需求

超窄系列 CE c UL US RoHS
SG-SMD2216 (120/240/300leds/M)



低压灯带

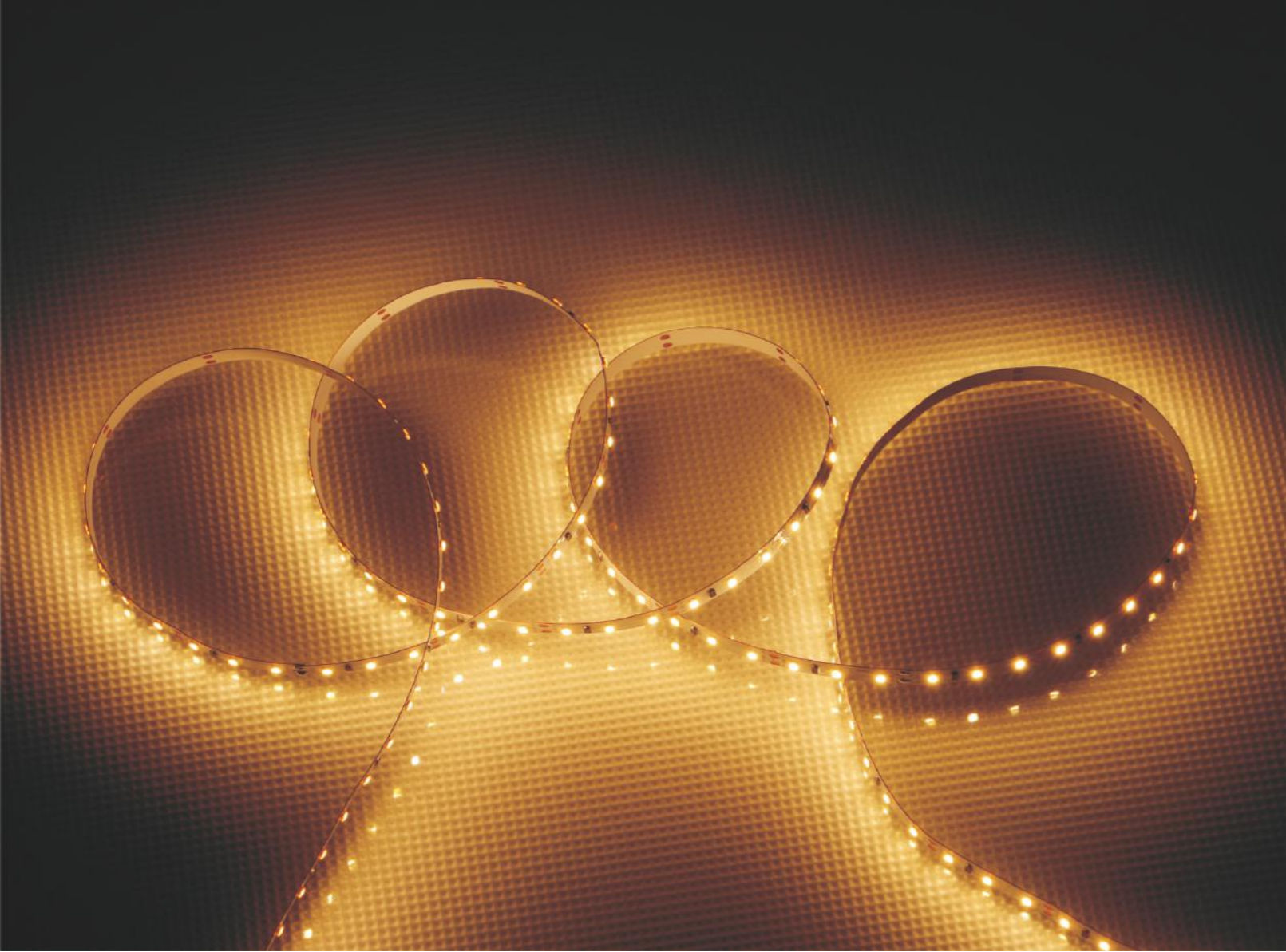

PCB宽度: 3.5mm [超窄]

2216 120leds

型号: SG-12-FE22/SG-24-FD86
电压: DC12/24V
PCB板宽: 3.5mm [宽度可定制]
显指: Ra≥90
功率: 7.2W/M (@CRI80&2700K)
色温: 1600K~6500K
光效: 83lm/97lm/W
光通: 600lm/700lm/M (@CRI80&2700K)
剪切: 25mm/50mm
防水工艺: 喷胶/滴胶/套管/硅胶挤出/灌胶/注胶
灯珠间距: 8.33/7.14mm
质保: 3年
尺寸: L5000xW3.5xH1mm

[备注]: 电压/板宽/功率/光通量/显指等均可定制 (功率/光通量值±10%)

透镜灯带

3528

2835

5050

3014

2216

RGB

RGBW

RGBWW

超窄系列

[SG-SMD2216] 120/240/300leds/M



特点&应用

可调光、多种防水类型可选、操作方便、可切割、可连接

广泛应用于各种装饰和间接照明场所:

- 游乐园、KTV、电影院、等室内装饰照明
- 广告、招牌、标志装饰照明
- 桥梁、道路、花园、度假装饰照明
- 户外亮化, 家居吊顶装饰照明



PCB宽度: 4mm [超窄]

2216 120leds

型号: SG-12-FE23/SG-24-FB02
电压: DC12/24V
PCB板宽: 4mm [宽度可定制]
显指: Ra≥90
功率: 7.2W/M (@CRI80&2700K)
色温: 1600K~6500K
光效: 83lm/W
光通: 600lm/M (@CRI80&2700K)
剪切: 25mm/50mm
防水工艺: 喷胶/滴胶/套管/硅胶挤出/灌胶/注胶
灯珠间距: 8.33m
质保: 3年
尺寸: L5000xW4xH1mm

[备注]: 电压/板宽/功率/光通量/显指等均可定制 (功率/光通量值±10%)

超窄系列



SG-SMD2216 (120/240/3000leds/M)



PCB宽度: **5mm** [超窄]

2216 300leds

型号: SG-12-F606/SG-24-F607

电压: DC12/24V

PCB板宽: 5mm [宽度可定制]

显指: Ra≥90

功率: 7.2W/M(@CRI80&2700K)

色温: 1600K~6500K

光效: 83lm/W

光通: 600lm/M(@CRI80&2700K)

剪切: 50mm

防水工艺: 喷胶/滴胶/套管/硅胶挤出/灌胶/注胶

灯珠间距: 8.33mm

质保: 3年

尺寸: L5000xW5xH1mm

[备注]: 电压/板宽/功率/光通量/显指等均可定制 (功率/光通量值±10%)



PCB宽度: **6mm** [超窄]

2216 240leds

型号: SG-12-F608/SG-24-F609

电压: DC12/24V

PCB板宽: 6mm [宽度可定制]

显指: Ra≥90

功率: 9.6W/M(@CRI80&2700K)

色温: 1600K~6500K

光效: 78.13lm/W

光通: 750lm/M(@CRI80&2700K)

剪切: 12.5/25mm

防水工艺: 喷胶/滴胶/套管/硅胶挤出/灌胶/注胶

灯珠间距: 4.16mm

质保: 3年

尺寸: L5000xW6xH1mm

[备注]: 电压/板宽/功率/光通量/显指等均可定制 (功率/光通量值±10%)







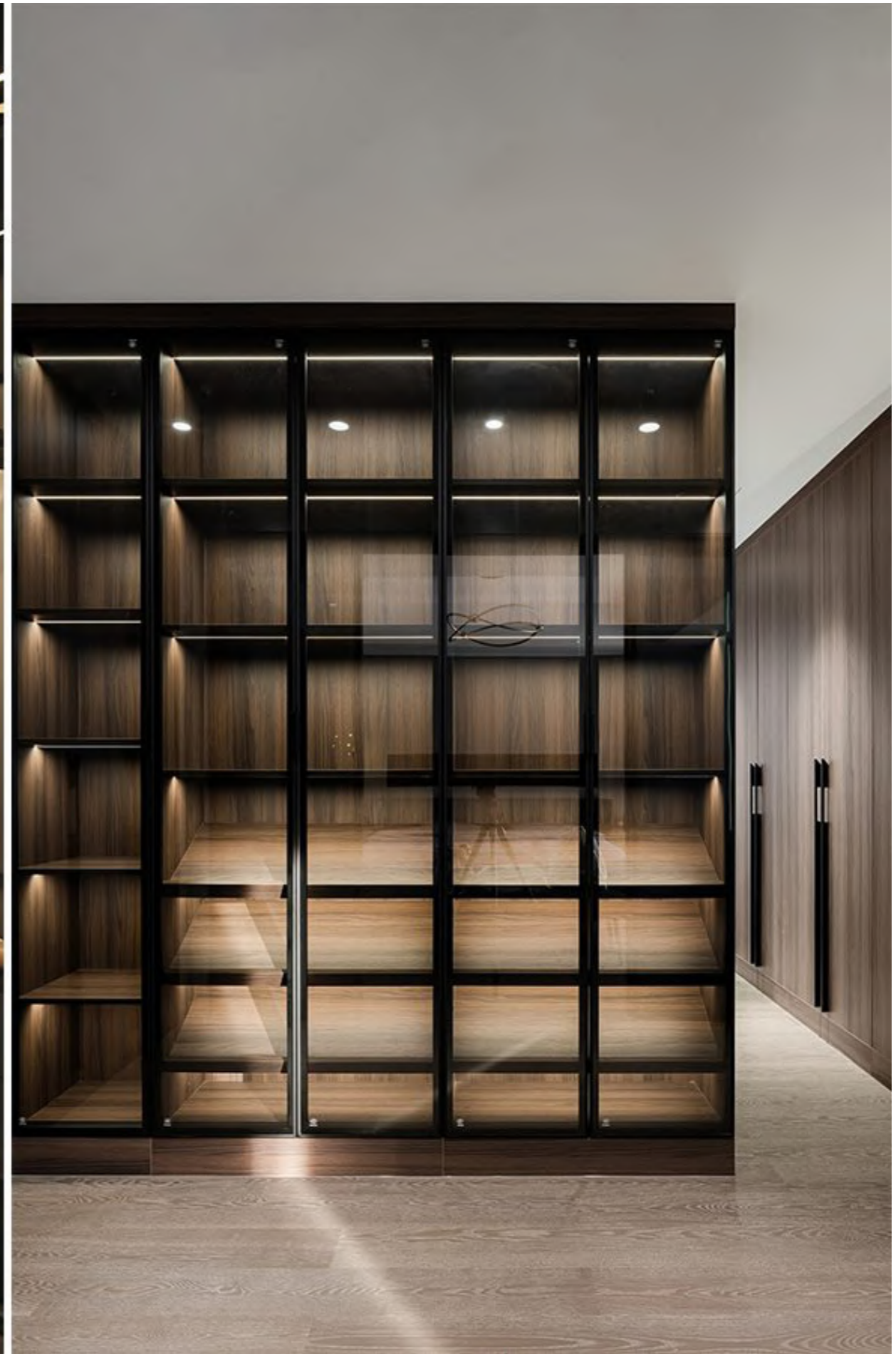



14

多排系列

产品特性:

LED: 采用晶元/三安芯片高品质封装的LED

PCB: 优质铜箔的FPC

光束角: 120

工作温度: -20~45°C

SDCM: <3步

调光方式: PWM[支持可调光的驱动器, 如: 红外、蓝牙、APP、2.4G、0/1-10V、可控硅、DMX、DALI等]



多排系列

CE c UL US RoHS

SG-SMD3528 (240leds/M)



3528 240leds 双排普亮

型号: SG-24-F91
 电压: DC24V
 PCB板宽: 20mm [宽度可定制]
 显指: Ra≥80/90/95
 功率: 19.2W/M(@CRI80&2700K)
 色温: 1600K~6500K
 光效: 83.33lm/W
 光通: 1600lm/M(@CRI80&2700K)
 剪切: 50mm
 防水工艺: 喷胶/滴胶/套管/硅胶挤出/灌胶/注胶
 灯珠间距: 4.17mm
 质保: 3年
 尺寸: L5000xW20xH1mm

[备注]: 电压/板宽/功率/光通量/显指等均可定制 (功率/光通量值±10%)

多排系列

[SG-SMD3528]-[双排] 240leds/M [SG-SMD2216]-[单色双排] 560/600leds/M
 [SG-SMD2835]-[三排] 420/480leds/M [四排] 640leds/M [SG-SMD2216]-[双色单排] 288leds/M
 [SG-SMD5050]-[双排] 120leds/M [SG-SMD2216]-[双色双排] 576leds/M

特点&应用

可调光、多种防水类型可选、操作方便、可切割、可连接

广泛应用于各种装饰和间接照明场所:

- 游乐园、KTV、电影院、等室内装饰照明
- 广告、招牌、标志装饰照明
- 桥梁、道路、花园、度假装饰照明
- 户外亮化, 家居吊顶装饰照明

3528 240leds 双排高亮

型号: SG-24-L91
 电压: DC24V
 PCB板宽: 20mm [宽度可定制]
 显指: Ra≥80/90/95
 功率: 28.8W/M(@CRI80&2700K)
 色温: 1600K~6500K
 光效: 79.86lm/W
 光通: 2300lm/M(@CRI80&2700K)
 剪切: 50mm
 防水工艺: 喷胶/滴胶/套管/硅胶挤出/灌胶/注胶
 灯珠间距: 4.17mm
 质保: 3年
 尺寸: L5000xW20xH1mm

[备注]: 电压/板宽/功率/光通量/显指等均可定制 (功率/光通量值±10%)



多排系列

CE c UL US RoHS

SG-SMD2835 (420、480、640leds/M)



2835 420leds 三排

型号: SG-24-LC48
 电压: DC24V
 PCB板宽: 25mm [宽度可定制]
 显指: Ra≥80/90/95
 功率: 38W/M(@CRI80&2700K)
 色温: 1600K~6500K
 光效: 95lm/W
 光通: 3610lm/M(@CRI80&2700K)
 剪切: 50mm
 防水工艺: 喷胶/滴胶/套管/硅胶挤出/灌胶/注胶
 灯珠间距: 2.38mm
 质保: 3年
 尺寸: L5000xW25xH1mm

[备注]: 电压/板宽/功率/光通量/显指等均可定制 (功率/光通量值±10%)

多排系列

CE c UL US RoHS

SG-SMD5050 (120leds/M)



5050 120leds 双排

型号: SG-24-F48
 电压: DC24V
 PCB板宽: 20mm [宽度可定制]
 显指: Ra≥80/90/95
 功率: 26W/M(@CRI80&2700K)
 色温: 1600K~6500K
 光效: 88.46lm/W
 光通: 2300lm/M(@CRI80&2700K)
 剪切: 100mm
 防水工艺: 喷胶/滴胶/套管/硅胶挤出/灌胶/注胶
 灯珠间距: 8.33mm
 质保: 3年
 尺寸: L5000xW20xH2mm

[备注]: 电压/板宽/功率/光通量/显指等均可定制 (功率/光通量值±10%)

2835 480/640leds 三排/四排

型号: SG-24-L493
 电压: DC24V
 PCB板宽: 25mm [宽度可定制]
 显指: Ra≥80/90/95
 功率: 33W/42W/M(@CRI80&2700K)
 色温: 1600K~6500K
 光效: 152lm/135lm/W
 光通: 5000lm/5670lm/M(@CRI80&2700K)
 剪切: 50mm
 防水工艺: 喷胶/滴胶/套管/硅胶挤出/灌胶/注胶
 灯珠间距: 2.08/1.56mm
 质保: 3年
 尺寸: L5000xW25xH1mm

[备注]: 电压/板宽/功率/光通量/显指等均可定制 (功率/光通量值±10%)

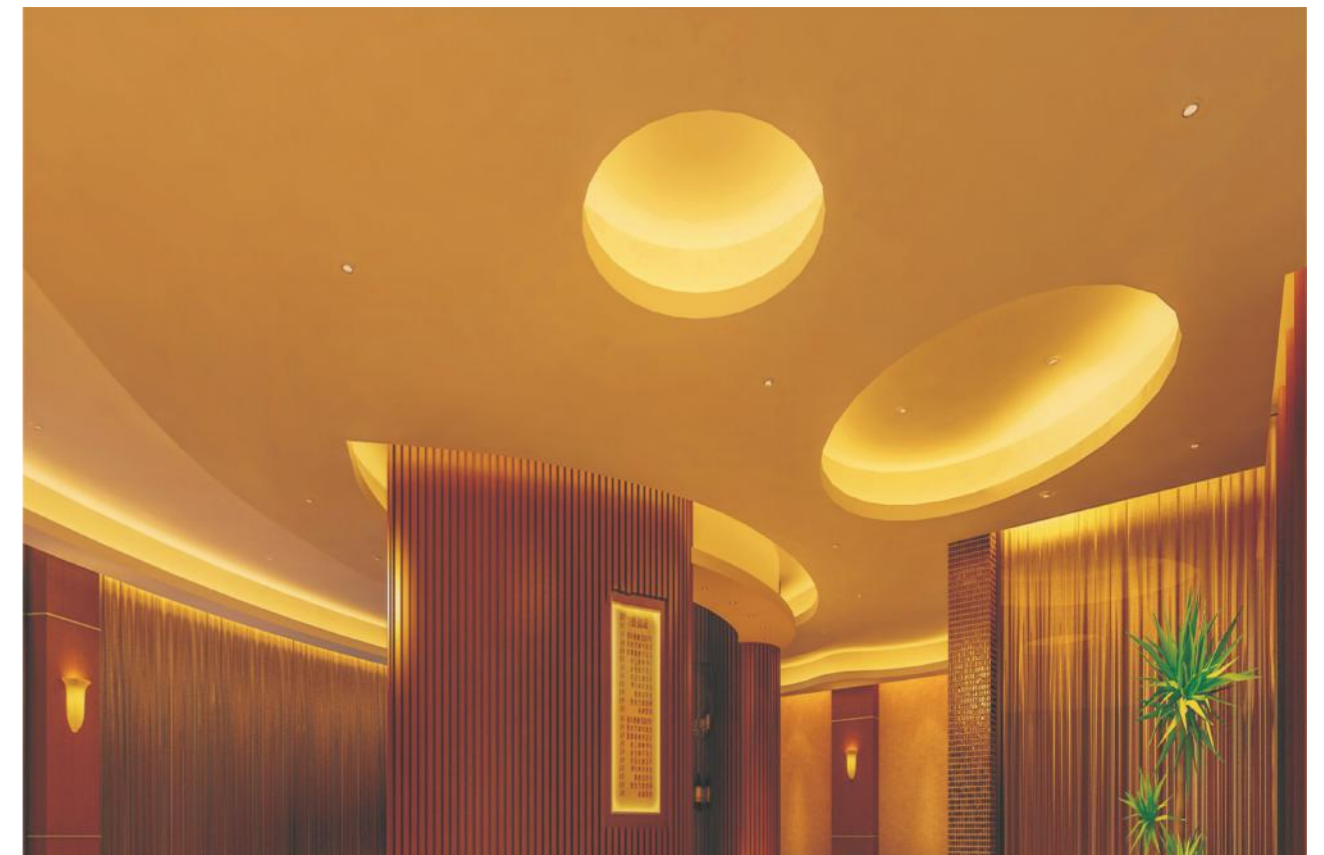

多排系列

CE c UL US RoHS



SG-SMD2216 (560/600/288/576leds/M)



多排系列

CE c UL US RoHS



SG-SMD2216 (560/600/288/576leds/M)



2216 288leds 双色单排

型号: SG-12-F616/SG-24-F617
 电压: DC12/24V
 PCB板宽: 10mm [宽度可定制]
 显指: Ra≥90/95
 功率: 19.2W/M(@CRI90&2700K)
 色温: 1600K~6500K
 光效: 72.92lm/W
 光通: 1400lm/M(@CRI90&2700K)
 剪切: 20.8/41.6mm
 防水工艺: 喷胶/滴胶/套管/硅胶挤出/灌胶/注胶
 灯珠间距: 3.47mm
 质保: 3年
 尺寸: L5000xW10xH1mm

[备注]: 电压/板宽/功率/光通量/显指等均可定制 (功率/光通量值±10%)

2216 560leds 单色双排

型号: SG-24-F613
 电压: DC24V
 PCB板宽: 12mm [宽度可定制]
 显指: Ra≥90/95
 功率: 24W/M(@CRI90&2700K)
 色温: 1600K~6500K
 光效: 83.33lm/W
 光通: 2000lm/M(@CRI90&2700K)
 剪切: 25mm
 防水工艺: 喷胶/滴胶/套管/硅胶挤出/灌胶/注胶
 灯珠间距: 1.79mm
 质保: 3年
 尺寸: L5000xW12xH1mm

[备注]: 电压/板宽/功率/光通量/显指等均可定制 (功率/光通量值±10%)

2216 600leds 单色双排

型号: SG-12-F614/SG-24-F615
 电压: DC12/24V
 PCB板宽: 12mm [宽度可定制]
 显指: Ra≥90/95
 功率: 24W/M(@CRI90&2700K)
 色温: 1600K~6500K
 光效: 66.67lm/70.83lm/W
 光通: 1600lm/1700lm/M(@CRI90&2700K)
 剪切: 10mm/20mm
 防水工艺: 喷胶/滴胶/套管/硅胶挤出/灌胶/注胶
 灯珠间距: 1.67mm
 质保: 3年
 尺寸: L5000xW12xH1mm

[备注]: 电压/板宽/功率/光通量/显指等均可定制 (功率/光通量值±10%)

2216 576leds 双色双排

型号: SG-12-F618/SG-24-F619
 电压: DC12/24V
 PCB板宽: 12mm [宽度可定制]
 显指: Ra≥90/95
 功率: 24W/M(@CRI90&2700K)
 色温: 1600K~6500K
 光效: 75lm/W
 光通: 1800lm/M(@CRI90&2700K)
 剪切: 20.8mm/41.6mm
 防水工艺: 喷胶/滴胶/套管/硅胶挤出/灌胶/注胶
 灯珠间距: 1.74mm
 质保: 3年
 尺寸: L5000xW12xH1mm

[备注]: 电压/板宽/功率/光通量/显指等均可定制 (功率/光通量值±10%)







15

内置IC系列

产品特性:

LED: 采用晶元/三安芯片高品质封装的LED

PCB: 优质铜箔的FPC

光束角: 120

工作温度: -20~45°C

SDCM: <3步

调光方式: PWM[支持可调光的驱动器, 如: 红外、蓝牙、APP、2.4G、0/1-10V、可控硅、DMX、DALI等]



内置IC系列 SG-SMD2835(180/238/240/300leds/M)



2835 180leds

型号: SG-24-LC40
 电压: DC24V
 PCB板宽: 8mm [宽度可定制]
 显指: Ra≥80/90/95
 功率: 10.5W/M(@CRI80&2700K)
 色温: 1600K~6500K
 光效: 85.71m/W
 光通: 900lm/M(@CRI80&2700K)
 剪切: 33.3mm
 防水工艺: 喷胶/滴胶/套管/硅胶挤出/灌胶/注胶
 灯珠间距: 5.56mm
 质保: 3年
 尺寸: L5000xW8xH1mm

[备注]: 电压/板宽/功率/光通量/显指等均可定制 (功率/光通量值±10%)

内置IC系列

[SG-SMD2835] 180/238/240/300leds/M

特点&应用

我司专利设计, 有很好的稳定性和可靠性
 除LED外, 没有多余的元器件外露, 外观简约, 是高密度、高亮度线条灯的必备优选方案
 可调光、多种防水类型可选、操作方便、可切割、可连接

广泛应用于各种装饰和间接照明场所:

- 游乐园、KTV、电影院、等室内装饰照明
- 广告、招牌、标志装饰照明
- 桥梁、道路、花园、度假装饰照明
- 户外亮化, 家居吊顶装饰照明

2835 238leds

型号: SG-24-LE54
 电压: DC24V
 PCB板宽: 10mm [宽度可定制]
 显指: Ra≥80/90/95
 功率: 11W/M(@CRI80&2700K)
 色温: 1600K~6500K
 光效: 58m/W
 光通: 630lm/M(@CRI80&2700K)
 剪切: 29.4mm
 防水工艺: 喷胶/滴胶/套管/硅胶挤出/灌胶/注胶
 灯珠间距: 4.2mm
 质保: 3年
 尺寸: L5000xW10xH1mm

[备注]: 电压/板宽/功率/光通量/显指等均可定制 (功率/光通量值±10%)









内置IC系列 CE UL US RoHS

SG-SMD2835 (180/238/240/300leds/M)



2835 240leds

型号: SG-24-L488
 电压: DC24V
 PCB板宽: 8mm [宽度可定制]
 显指: Ra≥80/90/95
 功率: 14W/M (@CRI80&2700K)
 色温: 1600K~6500K
 光效: 85.71lm/W
 光通: 1200lm/M (@CRI80&2700K)
 剪切: 25mm
 防水工艺: 喷胶/滴胶/套管/硅胶挤出/灌胶/注胶
 灯珠间距: 4.17mm
 质保: 3年
 尺寸: L5000xW8xH1mm

[备注]: 电压/板宽/功率/光通量/显指等均可定制 (功率/光通量值±10%)



2835 300leds

型号: SG-24-LC41
 电压: DC24V
 PCB板宽: 10mm [宽度可定制]
 显指: Ra≥80/90/95
 功率: 17W/M (@CRI80&2700K)
 色温: 1600K~6500K
 光效: 85.58lm/W
 光通: 1460lm/M (@CRI80&2700K)
 剪切: 20mm
 防水工艺: 喷胶/滴胶/套管/硅胶挤出/灌胶/注胶
 灯珠间距: 3.33mm
 质保: 3年
 尺寸: L5000xW10xH1mm

[备注]: 电压/板宽/功率/光通量/显指等均可定制 (功率/光通量值±10%)





16

透镜灯带系列

本系列产品采用6V高光效2835灯珠，光学透镜组合，实现定向发光，聚光远射，灯光组合面照射；产品有IP20（裸板）IP44（半套管滴胶）两种工艺；衍生有1616硅胶穿管工艺。发光角有30°/30X45°可选，可实现不同距离洗光要求，外观小巧，套管采用TPU材质，透镜采用PC材质，与PU胶粘合，达到防火-V1级，防护-IP44，耐黄变三年以上。



灯珠2835高光效6V



可选°/30x45°30光学透镜组合

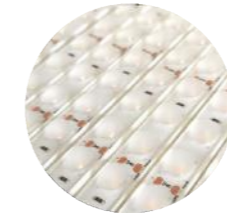

TPU套管加PU滴胶

特性&介绍	规格参数	应用市场
高光效	透镜灯带单色系列	家装照明
组合面照射	透镜灯带多彩系列	商业照明
发光角度可选	透镜灯带正侧弯系列	



透镜灯带单色系列

SG-24D SG-40D

24D 透镜灯带单色

型号: SG-24D

电压: DC24V

显指: Ra≥80/90/95

功率: 12.5W/M

色温: 1600K~6500K

光效: 83.33lm/W

光通: 1600lm/M

剪切: 125mm

寿命: 50000H45°C

发光角度: 30° /30X45°

灯珠间距: 41.66mm

工作温度: -10°C~50°C



透镜灯带单色系列

[SG-24D]

[SG-60D]

[SG-40D]

[SG-40D]-[单灯单剪]

特点&应用

定向发光、聚光远射、防火-V1级、防护-IP44、耐黄变三年以上

广泛应用于各种装饰和间接照明场所：

- 游乐园、KTV、电影院、等室内装饰照明
- 广告、招牌、标志装饰照明
- 桥梁、道路、花园、度假装饰照明
- 户外亮化，家居吊顶装饰照明

40D 透镜灯带单色

型号: SG-40D

电压: DC24V

显指: Ra≥80/90/95

功率: 16.5W/M

色温: 1600K~6500K

光效: 83.33lm/W

光通: 1600lm/M

剪切: 100mm

寿命: 50000H45°C

发光角度: 30° /30X45°

灯珠间距: 25mm

工作温度: -10°C~50°C



透镜灯带单色系列

SG-40D-单灯单剪 SG-60D



40D-单灯单剪 透镜灯带单色

型号: SG-40D-单灯单剪

电压: DC24V

显指: Ra≥80/90/95

功率: 16.5W/M

色温: 1600K~6500K

光效: 83.33lm/W

光通: 1600lm/M

剪切: 25mm

寿命: 50000H45°C

发光角度: 30° /30X45°

灯珠间距: 25mm

工作温度: -10°C~50°C



60D 透镜灯带单色

型号: SG-60D

电压: DC24V

显指: Ra≥80/90/95

功率: 16.5W/M

色温: 1600K~6500K

光效: 83.33lm/W

光通: 1600lm/M

剪切: 50mm

寿命: 50000H45°C

发光角度: 30° /30X45°

灯珠间距: 16.6mm

工作温度: -10°C~50°C

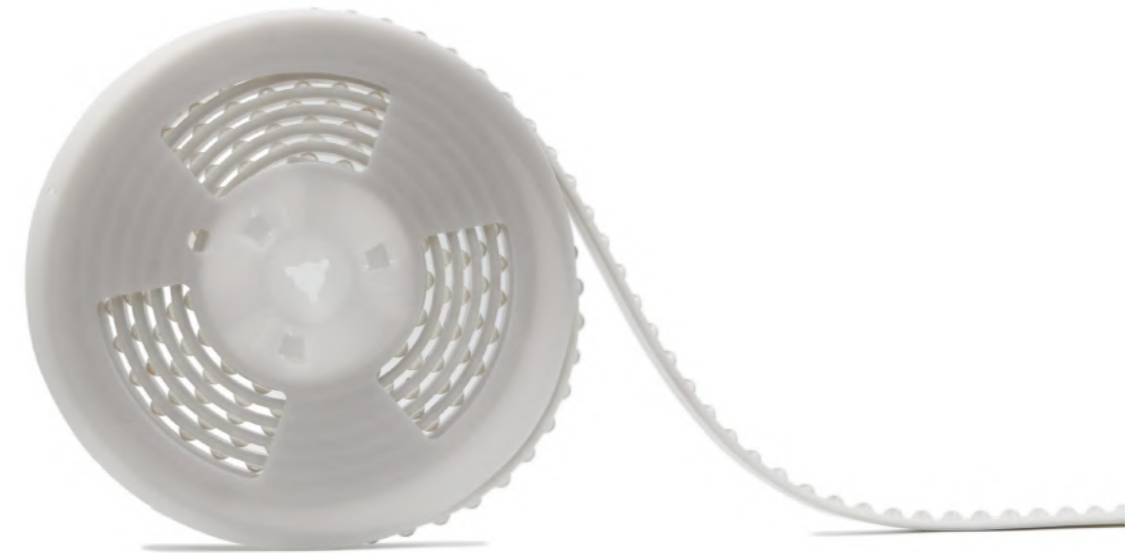







透镜灯带多彩系列

SG-60D-双色 SG-60D-RGB



60D 透镜灯带双色

型号: SG-60D-双色
 电压: DC24V-3838
 显指: Ra≥80/90/95
 功率: 16.5W/M
 色温: 1600K-6500K
 光效: 83.33lm/W
 光通: 1600lm/M
 剪切: 100mm
 寿命: 50000H45°C
 发光角度: 30X45°
 灯珠间距: 16.66mm
 工作温度: -10°C-50°C

60D 透镜灯带 RGB

型号: SG-60D-RGB
 电压: DC24V-5050RGB
 显指: Ra≥80/90/95
 功率: 12.5W/M
 色温: 1600K-6500K
 光效: 83.33lm/W
 光通: 1600lm/M
 剪切: 100mm
 寿命: 50000H45°C
 发光角度: 30X45°
 灯珠间距: 16.66mm
 工作温度: -10°C-50°C



透镜灯带多彩系列

[SG-60D-双色]
 [SG-60D-RGB]

[SG-36D-DMX]

特点&应用

定向发光、聚光远射、防火-V1级、防护-IP44、耐黄变三年以上

广泛应用于各种装饰和间接照明场所：

- 游乐园、KTV、电影院、等室内装饰照明
- 广告、招牌、标志装饰照明
- 桥梁、道路、花园、度假装饰照明

透镜灯带多彩系列

SG-36D-DMX



36D 透镜灯带 DMX

- 型号: SG-36D-DMX
- 电压: DC24V
- 显指: Ra≥80/90/95
- 功率: 18W/M
- 色温: 1600K~6500K
- 光效: 83.33lm/W
- 光通: 1600lm/M
- 剪切: 166.6mm
- 寿命: 50000H45°C
- 发光角度: 30X45°
- 灯珠间距: 27.7mm
- 工作温度: -10°C~50°C

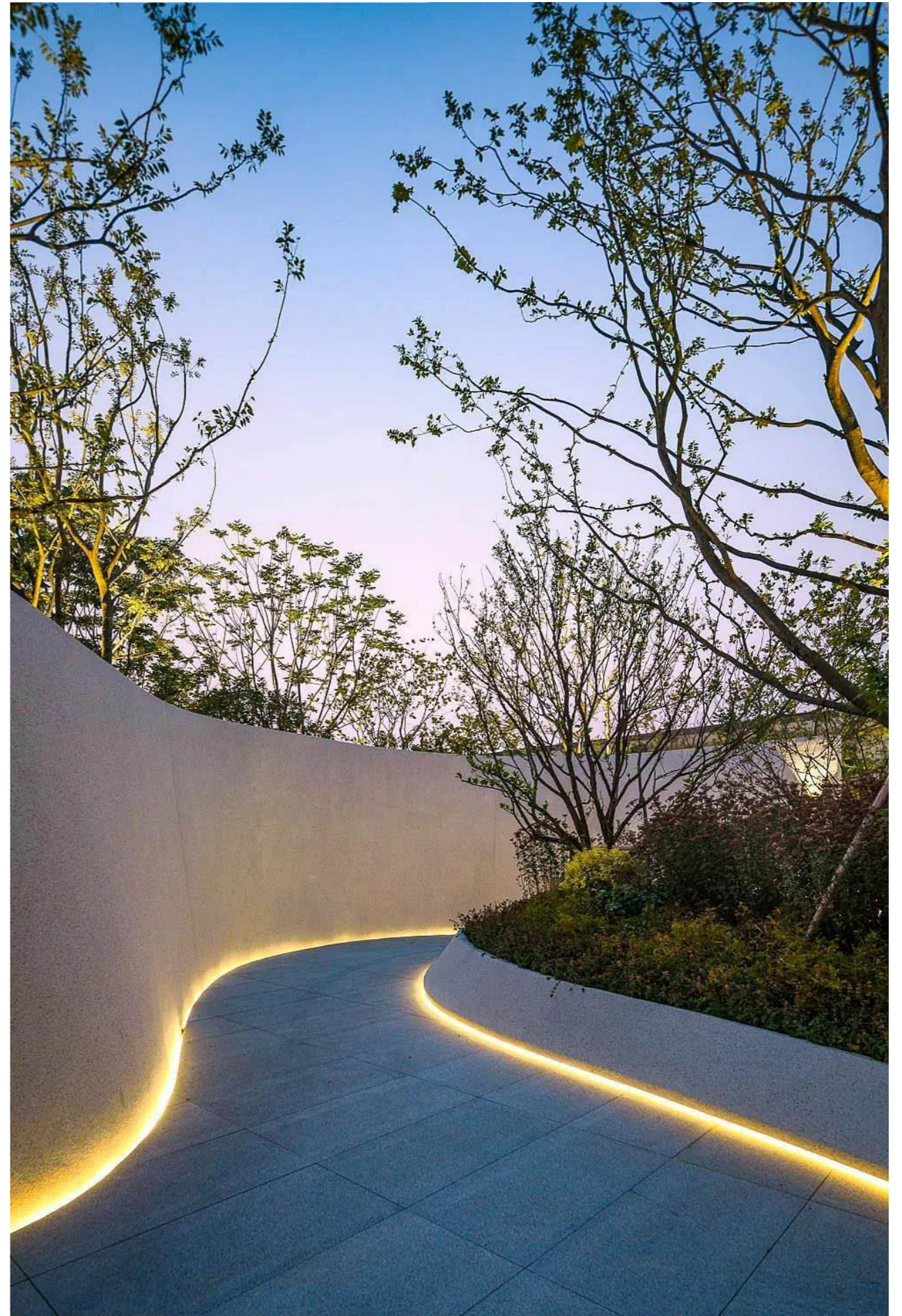







正侧弯系列

SG-48D-30° SG-48D-30X45°



48D-30° 正侧弯

型号: SG-48D-30°
 电压: DC24V
 显指: Ra≥80/90/95
 功率: 16.5W/M
 色温: 1600K~6500K
 光效: 83.33lm/W
 光通: 1600lm/M
 剪切: 41.6mm
 寿命: 50000H45°C
 发光角度: 30°
 灯珠间距: 20.8mm
 工作温度: -10°C~50°C



48D-30X45° 正侧弯

型号: SG-48D-30X45°
 电压: DC24V
 显指: Ra≥80/90/95
 功率: 16.5W/M
 色温: 1600K~6500K
 光效: 83.33lm/W
 光通: 1600lm/M
 剪切: 41.6mm
 寿命: 50000H45°C
 发光角度: 30X45°
 灯珠间距: 20.8mm
 工作温度: -10°C~50°C

正侧弯系列

[SG-48D-30°]

[SG-48D-30X45°]

特点&应用

定向发光、聚光远射、防火-V1级、防护-IP44、耐黄变三年以上

广泛应用于各种装饰和间接照明场所：

- 游乐园、KTV、电影院、等室内装饰照明
- 广告、招牌、标志装饰照明
- 桥梁、道路、花园、度假装饰照明





应用场景

1. 家装：区域装饰照明、背景洗墙、空间照明
2. 商照：过道照明、洗墙照明、线条装饰

商业照明

1. 产品采用24V安全低压供电；
2. 根据使用效果可选相应角度产品，与相对部分可代替洗墙，照明，装饰



照明应用

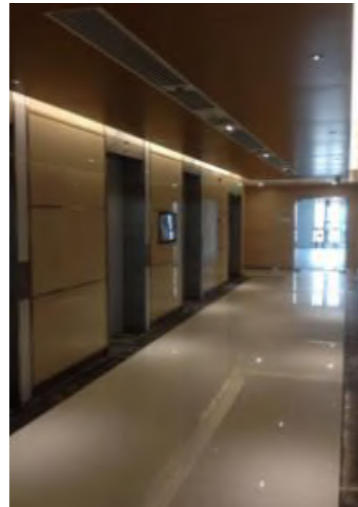

洗墙应用

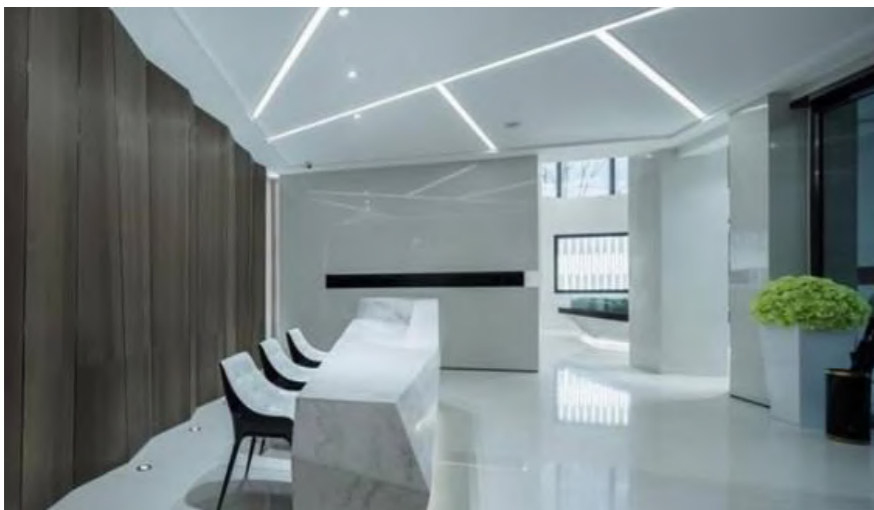

线条装饰

家装照明

1. 产品有效洗光高度 30°-3米；30X45°-2米;
2. 产品安装（除S型外）须配铝材或PVC槽确保产品安装笔直，确保出光效果；
3. 产品可正向弯曲，最小弯曲直径85mm；



区域装饰应用

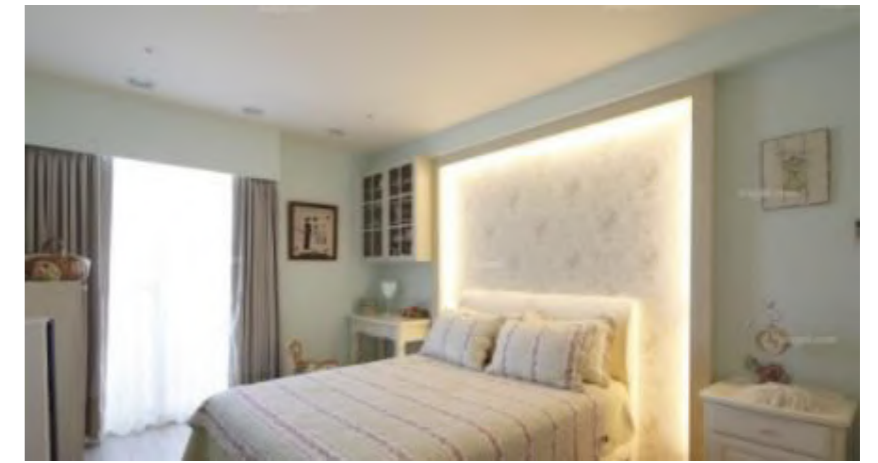

洗墙应用

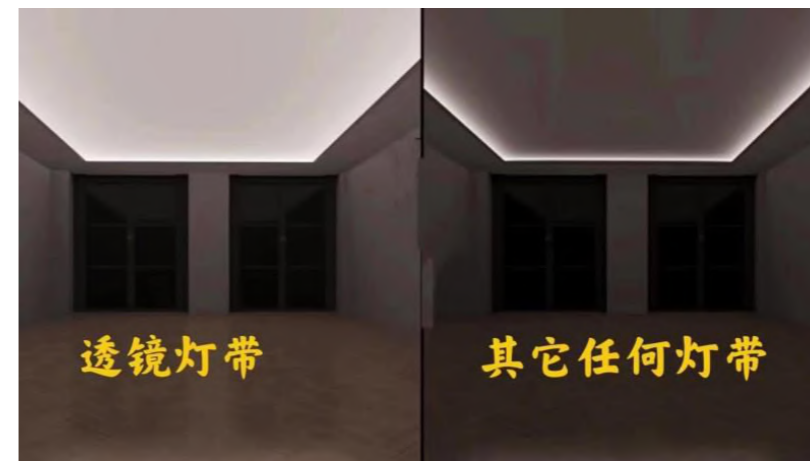

空间照明

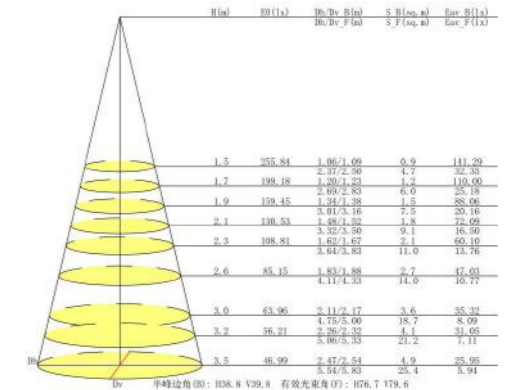



广东三谷照明科技有限公司

Guangdong Sangu Lighting Technology Co., Ltd

服务热线：0760-88752042

招商热线：13346496970 13425587944

地址：广东省中山市横栏镇茂辉工业区富横西路金盛工业园B栋